



 **ARDO**
made for you.

POLSKI _____ **PL**
Instrukcja instalacji, obsługi i konserwacji

ČESKY _____ **CZ**
Pokyny k instalaci, použití a údržbě

SLOVENSKY _____ **SK**
Pokyny na inštaláciu, používanie, údržbu

MAGYAR _____ **HU**
Üzembe helyezési, használati és karbantartási útmutató

LIETUVIŠKAI _____ **LT**
Pastatymo, naudojimo ir techninės priežiūros instrukcija

СРПСКИ _____ **SR**
Упутство за инсталирање, употребу и одржавање

Українська _____ **UA**
Інструкція з монтажу, користування та догляду за обладнанням

РУССКИЙ _____ **RU**
Руководство по установке, эксплуатации и техобслуживанию

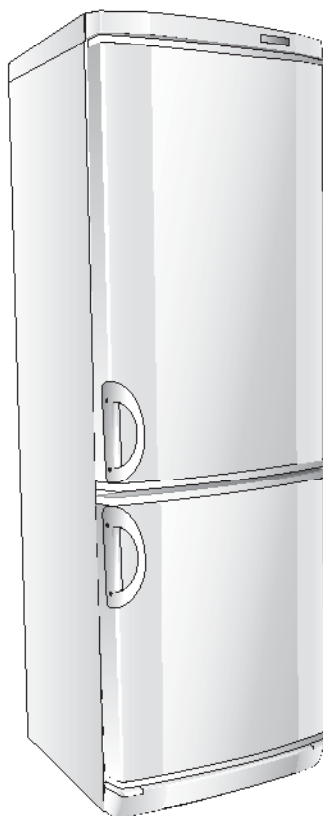

NORMATYWY, OSTRZEŻENIA I WAŻNE WSKAZÓWKI

PL

Dziękujemy Państwu za wybranie właśnie tego urządzenia. Aby móc w pełni korzystać z tego urządzenia prosimy o dokładne przeczytanie kilku uwag, napisanych specjalnie dla Państwa. Jakość urządzenia jest gwarantowana w 100%, ponieważ każdy nasz produkt jest kontrolowany pod koniec cyklu produkcyjnego, poprzez wykonywanie długich prób oraz różnych rodzajów TESTÓW. Podczas używania zorientuj się Państwo ile satysfakcji dostarcza praca tego urządzenia. Produkt ten jest zgodny z obowiązującymi normami bezpieczeństwa związanymi z urządzeniami elektrycznymi.

Urządzenie zostało poddane wielu długim próbom oraz skrupulatnym testom w celu określenia jego bezpieczeństwa i niezawodności.

Przed rozpoczęciem użytkowania urządzenia, należy dokładnie przeczytać poniższą instrukcję tak, aby dokładnie wiedzieć, co można, a czego nie wolno zrobić.

Nieodpowiednie użytkowanie chłodziarki może być niebezpieczne przede wszystkim dla dzieci.

Przed podłączeniem urządzenia do sieci elektrycznej, należy upewnić się czy dane znajdujące się na tabliczce znamionowej są zgodne z instalacją elektryczną w Państwa mieszkaniu.

Materiały z opakowania nadające do ponownego wykorzystania, nie powinny być wyrzucane, ale oddane

do punktu skupu surowców wtórnych.

Bezpieczeństwo elektryczne urządzenia jest zapewnione tylko wówczas, gdy jest ono podłączone do instalacji zaopatrzonej w skuteczne uziemienie, zgodne z obowiązującymi normami.

Sprawdzenie tego podstawowego wymogu bezpieczeństwa jest obowiązkowe.

W razie jakichkolwiek wątpliwości, kontrola powinna być wykonana przez wykwalifikowanego technika (ustawa 40/90).

Użytkowanie tej chłodziarki, tak jak eksploatacja jakiegokolwiek urządzenia elektrycznego, wymaga przestrzegania kilku podstawowych zasad:

- przed przystąpieniem do konserwacji bądź czyszczenia, należy zawsze odłączyć zasilanie urządzenia, poprzez wyciągnięcie wtyczki z gniazdka lub poprzez wyłączenie głównego wyłącznika instalacji;
- nie dotykać chłodziarki, gdy nasze ręce lub stopy są mokre albo wilgotne;
- podczas wyciągania wtyczki z gniazdka, nie należy ciągnąć za przewód;
- nie narażać urządzenia na działanie niekorzystnych warunków atmosferycznych;
- nie dopuszczać do tego, aby dzieci korzystały z urządzenia bez Państwa nadzoru;
- nie należy wkładać lub wyciągać wtyczki z gniazdka mokrymi rękoma; przed przystąpieniem do jakiegokolwiek

DŮLEŽITÉ NORMY, VAROVÁNÍ A RADY

CZ

Děkujeme Vám, že jste si vybrali náš výrobek.

Prosíme Vás, abyste si pozorně přečetli tyto krátké poznámky, které jsme pro Vás napsali proto, abyste mohli v maximální míře využívat všechny funkce, které tento výrobek poskytuje.

Kvalita spotřebiče je zaručena, protože každý náš výrobek je po dokončení podrobně kontrolován a podroben dlouhým zkouškám a různým testům.

Při používání spotřebiče sami zjistíte, jaké uspokojení Vám přinese.

Tento spotřebič odpovídá platným evropským bezpečnostním normám, které jsou závazné pro elektrická zařízení.

Byl podroben dlouhým zkouškám a důkladnému testování, aby tak byla zaručena jeho bezpečnost a spolehlivost.

Dříve než po prvé uvedete spotřebič do provozu, přečtěte si pozorně tento návod na obsluhu.

Pomůže Vám k jeho optimálnímu využití a vyhnete se zbytečným chybám.

Nevhodné používání chladničky může být nebezpečné, hlavně pro děti.

Před zapojením spotřebiče zkontrolujte, zda údaje uvedené na typovém štítku odpovídají údajům elektrické sítě.

Obalový recyklovatelný materiál nevyhazujte do běžného odpadu, ale odevzdejte ho do sběrného dvora k recyklaci.

Elektrické jištění tohoto spotřebiče je funkční jedině tehdy, je-li připojen k elektrické síti, která je vybavená účinným uzemněním ve smyslu příslušných norem.

Splnění tohoto základního bezpečnostního požadavku je nutné zkontrolovat.

NORMY-UPOZORNENIA A DŮLEŽITÉ RADY

SK

Ďakujeme Vám, že ste si vybrali náš spotrebič.

Prosíme Vás, aby ste si pozorne prečítali tieto krátke pokyny, takto získané poznatky Vám umožnia správne použitie spotrebiča a maximálne využitie jeho možností.

Kvalita spotrebiča je zaručená, pretože každý náš výrobok je 100% kontrolovaný na výrobní linke na konci výroby a podrobený rôznym druhom testovacích skúšok.

Používajte ho a uvidíte že budete úplne spokojní.

Tento spotrebič zodpovedá platným bezpečnostným európskym normám vzťahujúcim sa na elektrické prístroje.

Bol podrobený dlhým skúškam a dôkladnému testovaniu za účelom zaručenia jeho

bezpečnosti a spoľahlivosti.

Pred prvým uvedením spotrebiča do prevádzky si pozorne prečítajte tento návod, aby ste presne vedeli, čo máte a čo nemáte robiť.

Nevhodné použitie chladničky sa môže stať nebezpečným hlavne pre deti. Pred zapojením spotrebiča skontrolujte, či údaje uvedené na štítku zodpovedajú údajom vašej elektrickej siete.

Recyklovateľný obal spotrebiča nevyhadzujte do bežného odpadu, ale odovzdajte do zberného strediska na recykláciu.

Elektrické istenie tohto spotrebiča je účinné jedine ak je pripojený na elektrickú sieť s uzemnením v zmysle príslušných noriem.

Je povinné skontrolovať túto základnú bezpečnostnú podmienku.



Köszönjük, hogy ezt a terméket választotta.

Kérjük, hogy a rendelkezésre álló funkciók maximális kihasználhatósága érdekében gondosan tanulmányozza át a jelen füzetben foglaltakat.

A hűtő-fagyasztószekrény minősége garantált, hiszen a gyártási folyamat végén a termék mindenre kiterjedő vizsgálat- és tesztorozaton megy keresztül.

Használja a készüléket és meglátja, mennyi öröme lesz benne.

Ez a termék megfelel az elektromos berendezésekkel kapcsolatosan érvényben levő európai biztonsági szabályoknak, továbbá kiterjedt és aprólékos biztonsági és megbízhatósági vizsgálatokon ment keresztül.

A készülék használata előtt kérjük gondosan tanulmányozza át ezt a füzetet azért, hogy pontosan tudja, mit szabad, és mit nem szabad tennie.

A nem rendeltetésszerű használat veszélyes lehet, különösen gyermekek vonatkozásában.

A készülék csatlakoztatása előtt ellenőrizze, hogy a hátlapon szereplő adatok alapján a készülék bekapcsolható-e az elektromos hálózatba.

Ne dobja ki az újrahaznosítható csomagolóanyagot, hanem juttassa azt el egy újrahaznosítással foglalkozó hulladék-feldolgozóba.

A készülék működtetése elektromos szempontból csak akkor tekinthető biztonságosnak, ha a csatlakoztatás a törvény szerinti földelőcsatlakozóval ellátott elektromos hálózatba történik.

Ennek az alapvető biztonsági követelménynek az ellenőrzése kötelező.

Kétséges esetben szakembert kell felkérni a hálózat ellenőrzésére (46/90 sz. törvény).

LT STANDARTAI. PERSPĖJIMAI IR REKOMENDACIJOS



Dėkojame, kad įsigijote vieną iš mūsų prietaisų.

Prašom atidžiai perskaityti šias pastabas, jos pateikiamos, kad naudodami prietaisą pasiektumėte maksimalų efektą.

Prietaiso kokybė yra garantuojama, nes kiekvienas mūsų gaminytis yra visiškai išbandytas.

Naudokite prietaisą ir pamatysite, kiek daug patogumo jis suteiks.

Šis gaminytis atitinka dabartinius Europos saugumo standartus, reguliuojančius elektros prietaisus.

Kad būtų užtikrintas saugumas ir patikimumas, prietaisas buvo kruopščiai ir skrupulingai išbandytas.

Prieš naudodami prietaisą, atidžiai perskaitykite šį vadovą, nes jame nurodyta, ką galima ir ko negalima daryti.

Netinkamai naudojant prietaisus gali būti pavojingas, ypač vaikams.

Prieš prijungdami prietaisą, įsitikinkite, kad duomenų lentelėje pateikti duomenys atitinka elektros tinklo pajėgumus.

Neišmeskite perdirbamų pakavimo medžiagų netinkamu būdu. Nuvežkite jas į atitinkamą gamyklą, kad būtų perdirbtos.

Prietaiso elektros saugumas garantuojamas tik tuo atveju, jei į elektros tinklą jis jungiamas per veiksmingą įžeminimo sistemą, kaip nurodo įstatymas.

Tai svarbus saugumo reikalavimas, kurio būtina laikytis.

SR ПРАВИЛА - НАПОМЕНЕ И ВАЖНИ САВЕТИ



Захваљујемо Вам се на избору уређаја.

Молимо Вас да пажљиво прочитате ове кратке опште напомене које су написане за Вас да бисте могли максимално да искористите сва својства која уређај пружа.

Квалитет фриџидера-замрзивача је гарантован пошто се сваки наш производ контролише 100% на крају производње, са извођењем дугих проба и ТЕСТОВА разних врста.

Користите га и видећете колика задовољства ће Вам пружити.

Овај производ је у складу са важећим европским прописима за безбедност који се односе на електричне апарате.

Уређај је подвргнут дугим пробама и детаљним испитивањима како би се проценила његова безбедност и поузданост.

Пре употребе уређаја прочитати пажљиво ово упутство, тако да се зна шта треба

радити а шта се не сме радити.

Неодговарајућа употреба уређаја може да буде опасна, пре свега за децу.

Пре прикључивања уређаја на електричну мрежу, треба се уверити да подаци који су дати на плочици са техничким подацима одговарају подацима Ваше инсталације.

Не одлагати материјале за паковање који се могу рециклирати у непосредну околину, већ их треба допремити у постројење за прераду где могу да се рециклирају.

Електрична безбедност овог уређаја је осигурана само уколико је прикључен на електричну инсталацију, која је снабдевана мрежном утичницом са уземљењем према важећим прописима.

Обавезно треба проверити овај главни захтев.

У случају сумње, тражити да прецизну контролу инсталације изврши квалификован техничар (пропис 46/90).

UA НОРМАТИВНІ ВИМОГИ, ПРАВИЛА КОРИСТУВАННЯ І ВАЖЛИВІ ПОРАДИ



Дякуємо за Ваш вибір.

Уважно прочитайте ці короткі зауваження, щоб Ви могли успішно користуватися усіма робочими можливостями нашого обладнання.

Якість холодильника гарантована, тому що кожна випущена нами одиниця обладнання повністю контролюється за допомогою довгих випробувань і тестів різного роду.

Користуйтеся ним і будете дуже задоволені.

Дана продукція відповідає діючим європейським нормативним вимогам з безпеки для електричного обладнання.

Продукція пройшла довгі випробування і скрупульозні тести з ціллію встановлення її безпеки і надійності.

Перш ніж приступити до користування обладнанням, уважно прочитайте цю інструкцію, щоб ознайомитися з тим, що можна, а що не можна робити.

Неправильне застосування обладнання може бути небезпечним, особливо для дітей.

Перш ніж підключити електроприлад до електромережі, переконайтеся, чи вимоги, вказані в таблиці, відповідають даним вашої електропроводки. Матеріали упаковки обладнання, які можуть бути перероблені, не повинні забруднювати навколишнє середовище: віднесіть їх на місце переробки.

Електрична безпека цього приладу гарантована лише тоді, коли він підключений до електричної мережі з ефективним заземленням, згідно діючого законодавства.

Ви зобов'язані перевірити цю важливу умову безпеки.

RU НОРМЫ - ПРЕДУПРЕЖДЕНИЯ И ВАЖНЫЕ РЕКОМЕНДАЦИИ



Благодарим Вас за то, что Вы выбрали и приобрели наше изделие.

Пожалуйста, прочтите внимательно изложенные ниже записания. Ознакомившись с ними, Вы сможете максимально эффективно использовать все функции изделия. Качество прибора гарантировано, так как наша продукция проходит 100%-ную проверку после завершения производственного процесса, и наши изделия проходят продолжительные испытания и многочисленные виды ТЕСТИРОВАНИЯ. Мы уверены, что Вы получите удовольствие от использования нашего прибора.

Данное изделие удовлетворяет действующим европейским нормам, касающимся безопасности электрооборудования. Изделие было подвергнуто длительным испытаниям и тщательному тестированию с целью оценки его безопасности и надежности. Прежде чем пользоваться прибором, прочтите внимательно это руководство, где содержится сведения о необходимых действиях, а также о том, что делать недопустимо. Использование прибора не по назначению представляет собой опасность, особенно для детей. Прежде чем подключать прибор к электрической сети, проверьте соответствие данных на паспортной табличке параметрам Вашей электросети. Упаковочные материалы, допускающие вторичную переработку, должны

сдаваться в соответствующий центр по переработке таких отходов.

Безопасность работы электрооборудования данного прибора будет обеспечена только в том случае, если подключение к сети выполнено с использованием исправной розетки с заземлением, соответствующей нормам. Обязательно проверьте соблюдение этого важнейшего условия безопасной работы.

Если у Вас возникли сомнения, сделайте запрос на тщательную проверку сети квалифицированным специалистом (закон 46/90). При использовании данным прибором, также как и в случае любого электроприбора, необходимо соблюдать некоторые основные правила:

- нельзя касаться прибора мокрыми или влажными руками или ногами;
- нельзя тянуть за шнур питания для того, чтобы вынуть его из розетки;
- нельзя оставлять прибор под воздействием различных атмосферных факторов;
- дети могут пользоваться прибором только под наблюдением взрослых;
- нельзя вынимать или вставлять вилку в розетку мокрыми руками; перед выполнением любой операции по чистке или техобслуживанию необходимо отсоединить прибор от электросети,



NORMATYWY, OSTRZEŻENIA I WAŻNE WSKAZÓWKI

PL

czynności związanej z czyszczeniem lub konserwacją, odłączyć urządzenie od zasilania elektrycznego przez wyłączenie wtyczki z gniazdka lub wyłączenie wyłącznika głównego instalacji.

- w przypadku uszkodzenia lub nieprawidłowego funkcjonowania urządzenia, należy je wyłączyć i nie próbować go naprawiać.

Niniejsze urządzenie posiada oznaczenia zgodnie z Dyrektywą Europejską 2002/96/EC w sprawie zużytego sprzętu elektrycznego i elektronicznego (WEEE).

Zapewniając prawidłowe złomowanie niniejszego urządzenia przyczynią się Państwo do ograniczenia ryzyka wystąpienia negatywnego wpływu produktu na środowisko i zdrowie ludzi, które mogłoby zaistnieć w przypadku niewłaściwej utylizacji urządzenia.

Symbol  umieszczony na produkcie lub na dołączonych do niego dokumentach oznacza, że niniejszy produkt nie jest klasyfikowany jako odpad z gospodarstwa domowego, ale należy go zdać w odpowiednim punkcie utylizacji odpadów w celu recyklingu komponentów elektrycznych i elektronicznych.

Urządzenie należy złomować zgodnie z lokalnymi przepisami dot. utylizacji odpadów. Dodatkowe informacje na temat utylizacji, złomowania i recyklingu opisywanego urządzenia można uzyskać w lokalnym urzędzie miasta, w miejskim przedsiębiorstwie utylizacji odpadów lub w sklepie, w którym produkt został zakupiony.

 **UWAGA!** Po zakończeniu eksploatacji urządzenia, wykorzystującego gaz chłodzący R 600a (izobutan) i gazy palne w pianie izolacyjnej, przed wywiezieniem na wysypisko, urządzenie należy zabezpieczyć. W tym celu należy zwrócić się do sprzedawcy i odpowiedniego zakładu uzdatniania.

 **UWAGA!** Instalując urządzenie chłodzące należy zwrócić uwagę na jego klasę klimatyczną. Aby poznać klasę klimatyczną urządzenia, należy spojrzeć na umieszczoną tu tabliczkę danych. Urządzenie działa prawidłowo w przedziałach temperatury otoczenia podanych w tabeli, w zależności od klasy klimatycznej.

 **UWAGA!** Nie dopuszczać do zatkania otworów wentylacyjnych w obudowie urządzenia lub w konstrukcji do zabudowy.

 **UWAGA!** Podczas długiej nieobecności w domu (wakacji) urządzenie powinno być wyłączone, umyte i wysuszone. Pozostawić drzwi zamrażarki otwarte, co zapobiegnie tworzeniu się nieprzyjemnych zapachów.

 **UWAGA!** Należy uważać aby nie uszkodzić obwodu chłodzenia.

DŮLEŽITÉ NORMY, VAROVÁNÍ A RADY

CZ

V případě pochybností se obraťte na kvalifikovaného elektrikáře, který provede důkladnou kontrolu systému (zákon 46/90).

Při používání tohoto spotřebiče, tak jako i při používání kteréhokoliv jiného elektrického zařízení, je nutné dodržovat některá základní pravidla.

- nedotýkejte se spotřebiče, když máte mokré nebo vlhké ruce či nohy;
- zástrčku ze zásuvky nevytahujte taháním za přírodní kabel;
- spotřebič nevystavujte atmosférickým vlivům;
- nedovolujte dětem, aby spotřebič používali bez dozoru;
- nevytahujte ani nezasouvejte zástrčku mokřými rukama; před prováděním všech prací spojených s čištěním a údržbou odpojte přístroj od elektrické sítě tak, že buď vytáhnete zástrčku ze zásuvky, nebo vypnete hlavní vypínač elektrického proudu;

- v případě poruchy nebo špatného chodu spotřebič vypněte a neopravujte ho.

Tento spotřebič je označený v souladu s evropskou směrnicí 2002/96/ES o likvidaci elektrického a elektronického zařízení (WEEE).

Zajištěním správné likvidace tohoto výrobku pomůžete zabránit případným negativním důsledkům na životní prostředí a lidské zdraví.

Symbol  na výrobku nebo na dokumentech přiložených k výrobku udává, že tento spotřebič nepatří do domácího odpadu. Spotřebič je nutné odvézt do sběrného místa pro recyklaci elektrického a elektronického zařízení.

Likvidace musí být provedena v souladu s místními předpisy o likvidaci odpadu. Podrobnější informace o zpracování, rekuperaci a recyklaci tohoto výrobku zjistíte u příslušného místního úřadu, služby pro likvidaci domovního odpadu nebo v obchodě,

NORMY-UPOZORNENIA A DŮLEŽITÉ RADY

SK

V prípade pochyb vyžadajte dôkladnú kontrolu siete, ktorú vykoná kvalifikovaný elektrikár (zákon 40/90).

Pri používaní tohto spotrebiča, podobne ako to platí aj pre používanie akéhokoľvek elektrického spotrebiča je nutné dodržiavať niektoré základné pravidlá:

- nedotýkajte sa spotrebiča s mokřými rukami alebo nohami;
- pri vyťahovaní zástrčky neťahajte za prírodný kábel;
- nenechávajte spotrebič vystavený atmosférickým vplyvom;
- nedovoľte deťom používať spotrebič bez vašej prítomnosti;
- nevyťahujte alebo nezasúvajte zástrčku mokřými rukami;
- pred vykonaním akýchkoľvek operácií čistenia a údržby odpojte prístroj z elektrickej siete alebo vytiahnite zástrčku alebo vypnite hlavný vypínač elektroinštalácie;

- v prípade poruchy alebo nesprávnej činnosti spotrebiča, vypnite spotrebič a nesnažte sa ho opraviť.

Tento spotrebič je označený v súlade s Európskou smernicou 2002/96/ES o likvidácii elektrických a elektronických zariadení Waste Electrical and Electronic Equipment (WEEE).

Zabezpečením, že tento výrobok bude zlikvidovaný správnym spôsobom, pomôžete predchádzať potenciálnym negatívnym dopadom na životné prostredie a ľudské zdravie, ktoré by sa v inom prípade mohli vyskytnúť pri nevhodnom zaobchádzaní pri likvidácii tohto výrobku.

Symbol  na výrobku alebo na sprievodných dokumentoch znamená, že s týmto výrobkom sa nesmie zaobchádzať ako s domovým odpadom.



Csakúgy mint más elektromos berendezéseknél, ennél a készüléknél is be kell tartani a következő alapvető szabályokat:

- ne érjen a készülékhez vizes vagy nedves kézzel vagy lábbal;
- a hálózati csatlakozót ne a zsinórál fogva húzza ki a konnektorból;
- ne tegye ki a készüléket az időjárás viszontagságainak;
- ne engedje azt, hogy a készüléket felügyelet nélkül használják gyermekek;
- ne nyúljon ne vizes kézzel a hálózati csatlakozóhoz; tisztítás vagy karbantartás előtt mindig áramtalanítsa a készüléket akár a hálózati csatlakozónak a konnektorból való kihúzásával, akár a hálózati főkapcsoló lekapcsolásával;
- meghibásodás vagy nem megfelelő működés esetén kapcsolja ki a készüléket, és ne próbálkozzon egyéb megoldásokkal.

A készüléken található jelzés megfelel az elektromos és elektronikus berendezések hulladékairól szóló 2002/96/EK európai irányelvben (WEEE) foglalt előírásoknak. A hulladékká vált termék szabályszerű elhelyezésével Ön segít elkerülni a környezettel és az emberi egészséggel kapcsolatos azon esetleges negatív következményeket, amelyeket a termék nem megfelelő hulladékkezelése egyébként okozhatna. A terméken vagy a termékhez mellékel dokumentumokon feltüntetett jelzés arra utal, hogy ez a termék nem kezelhető háztartási hulladékként. Ehelyett a terméket a villamos és elektronikus berendezések újrahasznosítását végző telephelyek valamelyikén kell leadni. Kiselejtezőskor a hulladéktávításra vonatkozó helyi környezetvédelmi előírások szerint kell eljárni. A termék kezelésével, hasznosításával és újrahasznosításával kapcsolatos bővebb tájékoztatásért forduljon a lakóhelye szerinti polgármesteri hivatalhoz, a háztartási hulladékok kezelését végző társasághoz vagy ahhoz a bolthoz, ahol a terméket vásárolta.



LT STANDARTAI. PERSPĖJIMAI IR REKOMENDACIJOS

Jei nesate tikras, jungimą prie elektros tinklo turi patikrinti kvalifikuotas elektrikas. Naudojant bet kurį elektros prietaisą, būtina laikytis kelių pagrindinių taisyklių:

- nelieskite prietaiso šlapiomis arba drėgnomis rankomis arba kojomis,
- norėdami ištraukti kištuką iš lizdo, netraukite už elektros kabelio,
- saugokitė prietaisą nuo atmosferinių veiksnių poveikio,
- neleiskite, kad prietaisu naudotųsi neprižiūrimi vaikai,
- norėdami kištuką įkišti į elektros tinklo lizdą arba ištraukti, neimkite jo šlapiomis rankomis. Prieš atlikdami bet kokius valymo ir techninės priežiūros darbus, išjunkite prietaisą iš elektros tinklo arba iš pagrindinio elektros tiekimo skydo,
- jei prietaisas sugenda arba blogai veikia, jį išjunkite ir nebandykite remontuoti.

Prietaisas yra pažymėtas kaip atitinkantis Europos Direktyvą 2002/96/EB dėl elektros ir elektroninės įrangos atliekų tvarkymo.

Pasirūpinkite, kad gaminyb būtų išmestas į atliekas tinkamu būdu. Naudotojas yra įpareigotas pasirūpinti, kad būtų sumažintos neigiamos pasekmės sveikatai ir aplinkai.

Prie gaminio pritvirtintas simbolis arba pridėti dokumentai rodo, kad gaminyb negali būti tvarkomas kaip įprastos buitinės atliekos, o turi būti nuvežtas į specialų surinkimo punktą, kad elektros ir elektroninė įranga būtų perdirbta.

Prietaisą išmetant į atliekas, būtina laikytis vietinių atliekų tvarkymo reikalavimų. Norėdami gauti daugiau informacijos apie šio gaminio apdorojimą, utilizavimą ir perdirbimą, kreipkitės į atitinkamas įstaigas, vietinę atliekų surinkimo tarnybą arba į prekybininką, iš kurio įsigijote gaminį.



SR ПРАВИЛА - НАПОМЕНЕ И ВАЖНИ САВЕТИ

Употреба овог уређаја, као и било ког електричног апарата, подразумева поштовање неколико основних правила:

- не додиривати уређај мокрим или влажним рукама или ногама;
- не извлачити утикач из мрежне утичице повлачењем за кабл;
- не излагати уређај атмосферским утицајима;
- не дозволити да уређај употребљавају деца без надзора;
- не извлачити или улагати утикач у мрежну утичицу влажним рукама; пре обављања било каквих радова на чишћењу или одржавању, искључити уређај из електричне мреже за напајање или извлачењем утикача или искључивањем главног прекидача на електричној инсталацији;
- у случају квара или неисправног рада, искључити уређај, и не вршити никакве насилне радње.

Овај уређај је означен према Европској директиви о одлагању електричне и електронске опреме 2002/96/EC (Waste Electrical and Electronic Equipment - WEEE).

Обезбеђењем да се овај производ прописно одложи на отпад, помоћићете да се спрече потенцијално негативне последице по животну средину и здравље људи, које би иначе могле да буду проузроковане непрописним руковањем и одлагањем овог производа на отпад.

Ознака на производу , или на документима који прате производ, показује да се овај уређај не може третирати као отпад у домаћинству, већ треба да се достави одговарајућем центру за сакупљање и рециклирање електричне и електронске опреме.

Одложите је у складу са важећим локалним прописима за одлагање отпада. За детаљније информације о третману, рекулерацији и рециклирању овог



UA НОРМАТИВНІ ВИМОГИ, ПРАВИЛА КОРИСТУВАННЯ І ВАЖЛИВІ ПОРАДИ

Якщо Ви сумніваєтеся в наявності заземлення, зверніться до кваліфікованого фахівця з проханням перевірити вашу електромережу (закон 46/90).

Використання даного обладнання, як і будь-якого іншого електроприладу, вимагає дотримання деяких основних правил:

- не торкатися обладнання мокрими чи вологими руками або ногами;
- не тягнути за електрошнур для того, щоб витягнути штепсель з розетки;
- не залишати обладнання під дією атмосферних явищ;
- не дозволяти дітям без нагляду користуватися обладнанням;
- не витягати і не вмикати штепсель в розетку мокрими руками; перш ніж розпочати будь-яку операцію змицта чи обслуговування, відключити обладнання від електроживлення, витягнувши штепсель або вимкнувши загальний вимикач холодильника;

- у випадку поломки або незадовольної роботи виключити обладнання і не маніпулювати ним.

Дане обладнання відповідає вимогам Європейської директиви для електричного і електронного устаткування 2002/96/EC (Waste Electrical and Electronic Equipment) (WEEE).

Гарантуючи правильну переробку обладнання як відходу, користувач сприяє запобіганню можливого негативного впливу на навколишнє середовище та на здоров'я.

Символ зазначений на продукції або в документації, яка її супроводжує, говорить про те, що це обладнання не може розглядатися як звичайні домашні відходи, а повинно здаватися у відповідні пункти збору і переробки електричної і електронної апаратури, дотримуючись місцевих норм переробки відходів.



RU НОРМЫ - ПРЕДУПРЕЖДЕНИЯ И ВАЖНЫЕ РЕКОМЕНДАЦИИ

вынув вилку из розетки или выключив рубильник;

- в случае поломки или неправильной работы прибора необходимо выключить его и прекратить его использование.

Данное изделие промаркировано в соответствии с Европейской директивой 2002/96/EC по утилизации электрического и электронного оборудования (WEEE).

Обеспечив правильную утилизацию данного изделия, Вы сможете предотвратить потенциальные негативные последствия для окружающей среды и здоровья человека, которые могут иметь место в противном случае. Символ на самом изделии или сопроводительной документации указывает, что при утилизации данного изделия с ним нельзя обращаться как с обычными бытовыми отходами. Изделие следует сдавать в соответствующий пункт приема электрического и электронного оборудования для последующей утилизации. Сдача на слом должна производиться в соответствии с местными правилами по утилизации отходов. За более подробной информацией о правилах обращения с такими изделиями, их утилизации и переработке обращайтесь в соответствующее учреждение, местную службу по утилизации отходов или в магазин, в котором Вы приобрели данное изделие.

ВНИМАНИЕ! Холодильник, работающий с использованием хладагента R600a (изобутан)

и газа изоляционного материала, для производства которого использовался горючий газ, в конце своего срока службы, перед сдачей на слом, должен быть приведен в безопасное состояние. Для выполнения этой операции обратитесь в магазин или в местное специализированное учреждение.

ВНИМАНИЕ! При установке Вашего прибора важно учитывать, к какому климатическому классу он относится. Для определения класса см. приведенную здесь табличку данных. Прибор работает надлежащим образом в указанных в таблице температурных пределах в соответствии со своим климатическим классом.

ВНИМАНИЕ! Не закрывайте вентиляционные отверстия корпуса, а при встроенной установке обеспечьте также достаточное пространство для воздухообмена вокруг холодильника.

ВНИМАНИЕ! Если вы уезжаете на длительный срок (в отпуск) необходимо отключить прибор, полностью освободить его, почистить и высушить. Позаботьтесь о том, чтобы двери оставались открытыми во избежание появления неприятных запахов.

ВНИМАНИЕ! Следите за тем, чтобы не повредить систему охлаждения.

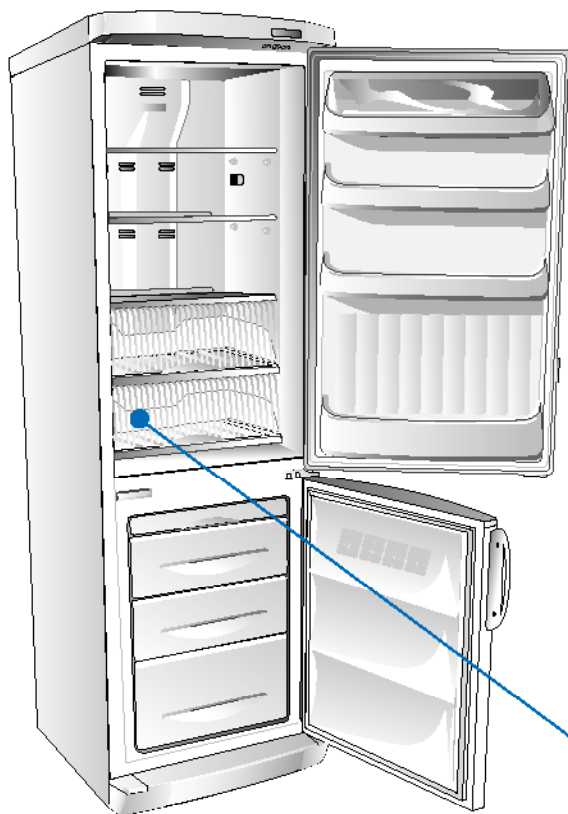

SN	min 10°C	max 32°C
N	min 16°C	max 32°C
ST	min 18°C	max 38°C
T	min 18°C	max 43°C

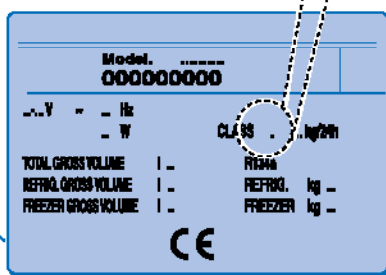

NORMATYWY, OSTRZEŻENIA I WAŻNE WSKAZÓWKI

PL

GWARANCJA

Gwarancja powinna zostać dokładnie wypełniona oraz zachowana z dokumentem zakupu urządzenia zawierającym datę sprzedaży. Przy każdej interwencji serwisu należy wypełnić kartę gwarancyjną.

SERWIS

Urządzenia firmy "ARDO" posiadają gwarancję 24 miesięcy od daty zakupu. Podczas napraw gwarancyjnych wymagane jest przedstawienie dokumentu zakupu (faktury lub rachunku) uprawniającego do skorzystania z gwarancji oraz podstemplowanej przez punkt sprzedaży karty gwarancyjnej.

- Nie posiadanie wymaganych dokumentów powoduje utratę prawa do napraw gwarancyjnych
- Jakiegokolwiek modyfikacje, naprawy wykonane przez obce serwisy nie autoryzowane przez East Trading Company S.A. lub osoby postronne powodują utratę praw gwarancyjnych w okresie trwania gwarancji.
- Uszkodzenia mechaniczne lub uszkodzenia powstałe wskutek błędnego lub niewłaściwego

użytkowania urządzenia powodują utratę praw gwarancyjnych.

W przypadku konieczności skontaktowania się z serwisem, prosimy dzwonić pod numer infolinii East Trading Company S.A. - infolinia 0801 676 673

Niniejsze urządzenie posiada oznaczenia zgodnie z Dyrektywą Europejską 2002/96/EC w sprawie zużytego sprzętu elektrycznego i elektronicznego (WEEE). Zapewniając prawidłowe zmontowanie niniejszego urządzenia przyczynią się Państwo do ograniczenia ryzyka wystąpienia negatywnego wpływu produktu na środowisko i zdrowie ludzi, które mogłoby zaistnieć w przypadku niewłaściwej utylizacji urządzenia. Symbol umieszczony na produkcie lub na dołączonych do niego dokumentach oznacza, że niniejszy produkt nie jest klasyfikowany jako odpad z gospodarstwa domowego. Urządzenie, w celu jego złomowania, należy zdać w odpowiednim punkcie utylizacji odpadów w celu recyklingu komponentów elektrycznych i elektronicznych. Urządzenie należy złomować zgodnie z lokalnymi przepisami dot. utylizacji odpadów. Dodatkowe informacje na temat utylizacji, złomowania i recyklingu opisywanego urządzenia można uzyskać w lokalnym urzędzie miasta, w większym przedsiębiorstwie utylizacji odpadów lub w sklepie, w którym produkt został zakupiony.



DŮLEŽITÉ NORMY, VAROVÁNÍ A RADY

CZ

kde jste výrobek zakoupili.

- ⓐ **UPOZORNĚNÍ:** Když doslouží spotřebič, který využívá chladicího plynu R 600a (izobutan) a hořlavý plyn v izolační pěně, musí být tento plyn před odvozem na skládku bezpečným způsobem zlikvidován. O provedení tohoto zásahu požádejte prodejce a specializovaný místní podnik.
- ⓐ **UPOZORNĚNÍ:** Při instalaci spotřebiče je velmi důležité přihlídnout ke klimatické třídě tohoto výrobku. Klimatickou třídu spotřebiče zjistíte na zde uvedeném typovém štítku s údaji. Spotřebič funguje spolehlivě v rozsahu teploty v místnosti, jak je uveden v tabulce, podle klimatické třídy.
- ⓐ **UPOZORNĚNÍ:** Nezakrývejte nikdy větrací mřížky spotřebiče, ani nábytku, je-li v něm spotřebič zabudován.

ⓐ **UPOZORNĚNÍ:** V případě déletrvající nepřítomnosti (dovolená) musí být spotřebič vypnutý, úplně prázdný, čistý a suchý. Dveře nechte otevřené, aby nedocházelo ke vzniku nepříjemného zápachu.

ⓐ **UPOZORNĚNÍ:** Nepoškozujte chladicí okruh.



NORMY-UPOZORNENIA A DÔLEŽITÉ RADY

SK

Likvidácia musí byť vykonaná v súlade s predpismi na ochranu životného prostredia pre likvidáciu odpadov. Podrobnejšie informácie o zaobchádzaní, regenerácii a recyklácii tohto výrobku si vyžiadať na Vašom miestnom úrade, v zberných surovinách alebo v obchode, kde ste výrobok kúpili.

- ⓐ **POZOR!** Po ukončení životnosti spotrebiča, ktorý používa chladiaci plyn R 600a (izobután) a horľavé plyny v izolačnej pene, musí byť tento plyn bezpečne zlikvidovaný ešte pred odvozom do skládky. Požiadajte vášho predajcu a špecializovaný miestny podnik, aby vykonal túto operáciu.
- ⓐ **POZOR!** Pri umiestnení Vašej chladničky je veľmi dôležitá dodržať klimatickú triedu tohto výrobku. Klimatickú triedu chladničky nájdete na jeho štítku s údajmi.

Chladnička spoľahlivo funguje ak je umiestnená v miestnosti podľa teploty a klimatickej triedy uvedenej v príslušnej tabuľke.

ⓐ **POZOR:** Nezakrývajte nikdy ventilačné mriežky spotrebiča, ani keď je zabudovaný v nábytku.

ⓐ **POZOR!** V prípade dlhšej neprítomnosti (prázdniny) musíte spotrebič odpojiť od elektrickej siete, úplne ho vyprázdniť, vyčistiť a osušiť, pričom nechajte dveře otvorené, aby ste zabránili tvorbe nepříjemného zápachu.

ⓐ **POZOR:** Nepoškozujte chladiaci okruh.



- ☑ FIGYELEM: Az R 600a hűtőgázt (izobután) használó berendezés hasznos élettartamának végén a berendezést elszállítás előtt biztonságos helyen kell tárolni. Evvel kapcsolatban forduljon a szállítójához vagy a megfelelő helyi intézményhez.
- ☑ FIGYELEM: A hűtőszekrény beüzemelésénél fontos, hogy figyelembe vegye a termék klímosztályát. A termék klímosztályát a berendezésnek az alábbiakban leírt adattáblájáról tudhatja meg. A berendezés a táblázatban a klímosztályoknak megfelelően megadott környezeti hőmérsékleti tartományban működik kifogástalanul.
- ☑ FIGYELEM: A berendezés elhelyezését szolgáltató mélyedésben vagy a beépítésnél hagyja szabadon a szellőzőnyílásokat.
- ☑ FIGYELEM: Hosszabb távollétek (például szabadságok) idejére a készüléket

kapcsolja ki, ürítse ki teljesen, mossa ki és törölje ki szárazra, az ajtókat pedig hagyja nyitva, hogy ne keletkezzenek kellemetlen szagok.

- ☑ FIGYELEM: Ne károsítsa a hűtőkört.



- ☑ PERSPĖJIMAS! Pasibaigus prietaiso naudojimo laikui, prieš transportuojant jį į atliekų vietą, šaldymui naudojamus dujos R 600a (izobutanas) ir izoliacinėse putose esančios degios dujos turi būti nukenkšmintos. Norėdami gauti informaciją šiuo klausimu, kreipkitės į prekybos centrą arba atitinkamas vietas institucijas.
- ☑ PERSPĖJIMAS! Statant prietaisą, reikia atsižvelgti į pačio gaminio klimato kategoriją. Klimato kategorija pateikta ant duomenų plokštelės. Prietaisas tinkamai veiks esant tokiai aplinkos temperatūrai, kuri atitinka lentelėje nurodytą tam tikrą klimato kategoriją.
- ☑ PERSPĖJIMAS! Pasirūpinkite, kad ventilacijos angos prietaiso korpuse arba įmontuotuose blokuose būtų neužkimštos.

☑ PERSPĖJIMAS! Jei prietaisas yra ilgą laiką nenaudojamas, pvz., per atostogas, jį reikia išjungti iš elektros tinklo, iš vidaus išimti maisto produktus, išvalyti ir išdžiovinti. Dureles reikia palikti atviras, kad ne susidarytų blogas kvapas.

- ☑ PERSPĖJIMAS! Nepažeiskite šaldymo grandinės.



производа, молимо Вас контактирајте Вашу локалну градску службу, Ваш сервис за одлагање отпада из домаћинства или продавницу у којој сте купили овај производ.

- ☑ ПАЖЊА: По завршетку века трајања уређаја који користи расхладни гас R 600a (изобутан) и запаливи гас у пенастој изолацији, исти треба ставити на сигурно место пре него што се одложи на отпад. За ову операцију обратите се Вашем трговцу и надлежној локалној организацији.
- ☑ ПАЖЊА! Када инсталирате Ваш фрижидер важно је да водите рачуна о климатизационој класи производа. Да бисте сазнали које је климатизационе класе Ваш уређај, проверите плочицу са основним техничким подацима која је овде наведена. Уређај функционише

правилно у температурном пољу средине које је наведено на табели, према климатизационој класи.

- ☑ ПАЖЊА: Одржавати слободним отворе за вентилацију на плашту уређаја или на конструкцији оквира
- ☑ ПАЖЊА! У случају дужег одсуствовања (годишњи одмори), уређај треба искључити из електричне мреже, потпуно га испразнити, опрати и обрисати, а затим оставити врата отворена како би се избегло стварање непријатних мириса.
- ☑ ПАЖЊА: Не сме се оштетити расхладно коло.



Ви повинні позбавитися цього приладу, дотримуючись місцевих норм переробки відходів.

Для одержання додаткової інформації про обходження, відновлення та вторинну переробку цієї продукції звертайтеся у компетентний місцевий відділ, до служби збору і переробки домашніх відходів або у магазин, у якому була куплена ця продукція.

- ☑ УВАГА: Коли холодильник, у якому використовується охолоджуючий газ R 600a (ізобутан) і займистий газ в ізолюючій піні, закінчив Вам служити, перед тим, як вивезти його на звалище, Ви повинні знешкодити газ, звернувшись за допомогою до Вашого продавця або до відповідного місцевого органу.

☑ УВАГА! Під час інсталяції Вашого холодильника потрібно враховувати кліматичний клас продукції. Щоб ознайомитись з кліматичним класом Вашого обладнання, перевірте наведену нижче таблицю. Обладнання працює справно в полі температури, вказаному в таблиці, згідно свого кліматичного класу.

- ☑ УВАГА! Підтримувати чистими і незабитими вентиляційні отвори каркасу холодильника або структури обладнання, яка вбудовується в меблі.
- ☑ УВАГА! У випадку Вашої довгої відсутності (відпустки) обладнання повинно бути відключене, повністю випорожнене, вимите і витерте насухо; дверці повинні залишатися відкритими, щоб уникнути появи неприємного запаху.
- ☑ УВАГА! Не пошкодуйте системи охолодження.



При покупке просим Вас изучить основную инструкцию по эксплуатации и проверить правильность заполнения гарантийной книжки и товарного чека. При этом заводской номер и наименование модели приобретенного Вами изделия должны быть идентичны записям в гарантийной книжке. Не допускайте внесения в книжку каких-либо изменений, исправлений. В случае неправильного или неполного заполнения гарантийной книжки немедленно обратитесь к продавцу. Срок гарантии - 12 месяцев со дня продажи. Во избежание возможных недоразумений, сохраняйте в течение всего срока службы документы, прилагаемые к товару при его продаже, а именно: товарный чек, инструкция по эксплуатации, гарантийная книжка. Проследите, чтобы гарантийная книжка и товарный чек были правильно заполнены и имели печати торговой организации. При отсутствии даты покупки гарантийный срок исчисляется с момента изготовления изделия.

Гарантийное обслуживание не производится в следующих случаях, возникающих после передачи товара потребителю:

- несоблюдения правил эксплуатации,
- механических повреждений, повреждений вследствие воздействия химических веществ, термических повреждений или неправильного применения расходных материалов

(стирального порошка и других моющих средств),

- использования изделия в целях, для которых оно не предназначено,
- использования в производственных целях (ресторан, кафе, офис, детский сад, больница и т.д.),
- повреждений или нарушений нормальной работы, вызванных животными или насекомыми,
- блокировки подвижных элементов изделия при попадании во внутренние рабочие объемы посторонних предметов, мелких деталей одежды, жидкостей или остатков пищи,
- неисправностей, вызванных действием непреодолимой силы (пожара, стихийных бедствий и т.п.),
- внесения исправлений в текст гарантийного талона или чека,
- ремонта, разборки и других не предусмотренных инструкцией вмешательств неуполномоченными на это лицами,
- повреждений, возникших вследствие небрежного хранения и/или транспортировки по вине покупателя, транспортной фирмы, торговой или сервисной организации. В этом случае владельцу следует обратиться с претензией в организацию, оказавшую эти услуги,
- отклонения от стандартов и норм питающих или других сетей подключения,
- неправильной установки или подключения изделия,
- необходимости замены осветительных ламп, фильтров, стеклянных и перемещаемых вручную пластиковых деталей.

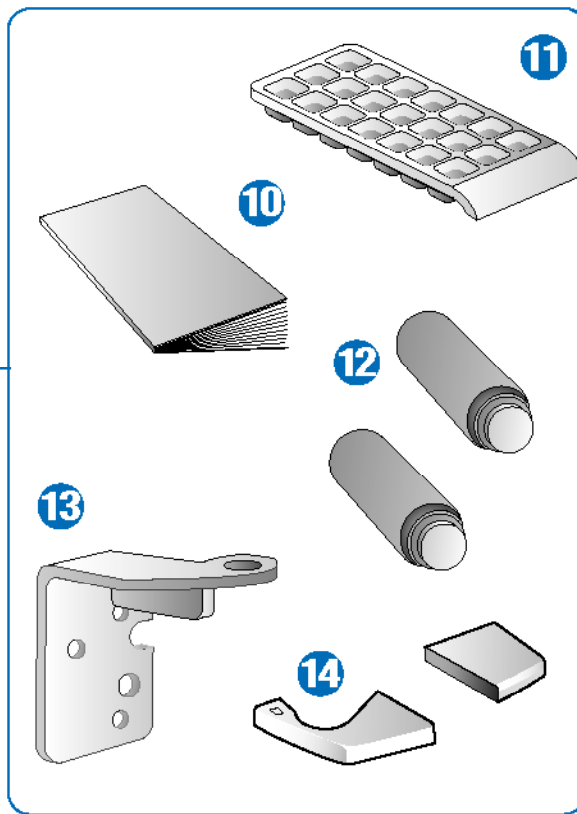
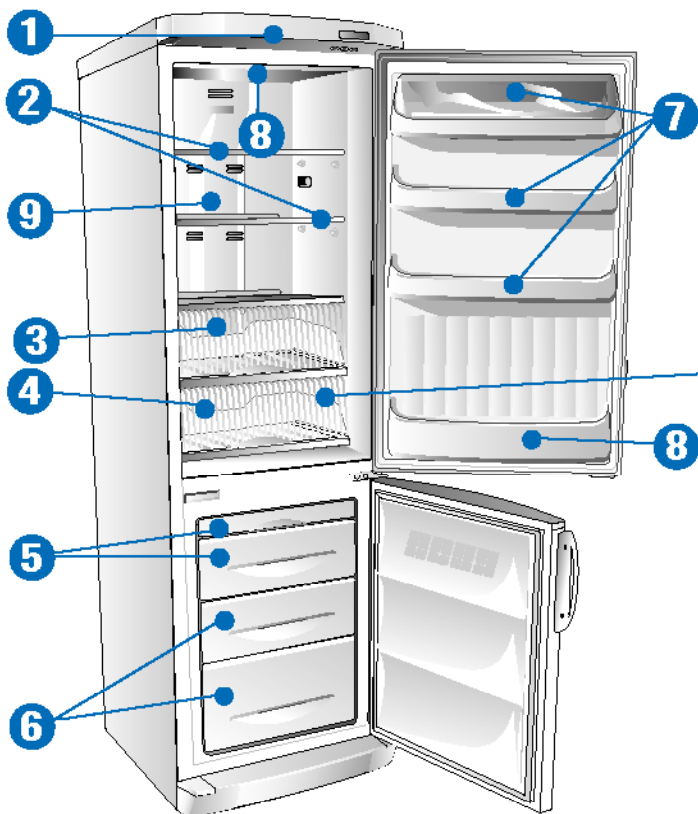

10 OPIS URZĄDZENIA

PL

Chłodziarko zamrażarki pionowe cechuje duża wydajność, umożliwiającą zamrażanie i przechowywanie wszelkiego rodzaju żywności.

KONSTRUKCJA nośna została wykonana z paneli blaszanych malowanych elektrostacyjnie, odpornych na uduary i gwarantujących dobry wygląd, niezależnie od upływu czasu. **IZOLACJA** została tak dobrana, aby zapewnić stałą temperaturę **WEWNĘTRZNĄ** chłodziarki przy jednoczesnym zachowaniu dużej ilości miejsca wewnątrz. **KOMORY WEWNĘTRZNE** zostały tak zaprojektowane, aby pomieścić produkty żywnościowe w każdej postaci i zapewnić łatwe przestawianie półek.

- 1 TABLICA STEROWANIA
- 2 KRATKI REGULOWANE
- 3 PUDEŁKO NA WARZYWA I OWOCE, Z WYJMOWANĄ PÓŁKĄ

- 4 POJEMNIK 0 - 4°C
- 5 ZAMRAŻALNIK
- 6 PUDEŁKA ZAMRAŻALNIKA
- 7 PÓŁKA ZE SKRZYNKAMI
- 8 PÓŁKA NA BUTELKI
- 9 ŚWIATŁO WEWNĘTRZNE
- 10 INSTRUKCJA OBSŁUGI
- 11 POJEMNIK NA LÓD
- 12 PODKŁADKI
- 13 ZAWIAS
- 14 ZAŚLEPKA LISTWY PRZYPODŁOGOWEJ

POPIS SPOTŘEBIČE

CZ

Vertikální kombinace chladničky a mrazničky jsou elektrospotřebiče s velkým prostorovým obsahem, které umožňují zmrazit, uchovávat a udržovat v chladu libovolné potraviny.

Nosná **KONSTRUKCE** byla vyrobena z plechových panelů, jejichž povrch byl speciálně ošetřen a natřen elektrostatickou metodou, takže spotřebič může odolávat nepříznivému zacházení a zachová si dlouho pěkný vzhled a lesk. **IZOLACE** byly zvoleny tak, aby byla zachována stálá **VNITŘNÍ** teplota a vnitřní prostory byly co největší. Jednoduchý systém přemísťování polic ve **VNITŘNÍM PROSTORU** byl navržen tak, aby umožňoval vložení všech druhů potravin.

- 1 OVLÁDACÍ PANEL
- 2 MŘÍŽKOVÉ POLICE
- 3 KRABICE NA OVOČE A ZELENINU S VYJÍMATELNOU POLICÍ

- 4 ODDÍL 0-4°C
- 5 ZÁSUVKA KE ZMRAZOVÁNÍ
- 6 ZÁSUVKY MRAZNIČKY
- 7 PŘIHRÁDKA NA KRABICE
- 8 DVEŘNÍ PŘIHRÁDKA NA LÁHVE
- 9 VNITŘNÍ OSVĚTLENÍ
- 10 NÁVOD K POUŽITÍ
- 11 MISKA NA LEDOVÉ KOSTKY
- 12 DISTANČNÍ PRVKY
- 13 ZÁVES
- 14 UZÁVĚR PRO PODSTAVEC

POPIS SPOTREBIČA

SK

Vertikálne spotrebiče sú kombinované chladničky s mrazničkou s veľkým obsahom, ktoré umožňujú zmraziť, uschovať a udržiavať v chlade ľubovoľné potraviny.

Nosná **ŠTRUKTÚRA** bola vyrobená zo špeciálne upravených plechových panelov, ktoré boli nalakované elektrostatickou metódou, preto sú odolné voči nešetrnému zaobchádzaniu a ostanú pekné a lesklé aj po dlhom používaní. **IZOLÁCIA** bola zvolená tak, aby sa uchovala stála **VNÚTORNÁ** teplota a aby boli vnútorné priestory čo najväčšie. **VNÚTORNÝ PRIESTOR** bol navrhnutý tak, aby bolo možné uskladniť akýkoľvek druh potravín vďaka ľahkému premiestneniu polic.

- 1 TERMOSTAT
- 2 NASTAVITELNÉ MŘIEŽKY
- 3 NÁDOBA NA OVOČIE A ZELENINU S VYBERATELNOU POLICOU
- 4 ODDĚLENIE 0-4°C

- 5 ZÁSUVKA NA ZMRAZOVANIE
- 6 ZÁSUVKY MRAZNIČKY
- 7 PRIEHRADKA NA KONZERVY
- 8 PRIEHRADKA NA FLAŠE
- 9 VNÚTORNÉ OSVETLENIE
- 10 NÁVOD NA POUŽITIE
- 11 MISKA NA LAD
- 12 VYMEDZOVACIE VLOŽKY
- 13 ZÁVES
- 14 VIEČKO SOKLA

A CO sorozathoz tartozó függőleges elrendezésű hűtő-fagyasztószelekre olyan nagy befogadóképességű elektromos berendezések, amelyek bármilyen típusú élelmiszer fagyasztását, eltartását illetve hűtését lehetővé teszik.

A készülék **VÁZA** olyan lemezaóél elemekből áll, amelyek elektrosztatikus kezelése tartósan tetszetős külsőt kölcsönöz a berendezésnek. A **SZIGETELÉS** kialakítása olyan, amelynek segítségével a belső hőmérséklet nagy úrtartalom esetén is állandó értékent tartható. A készülék **BELSO TERE** úgy van kialakítva, hogy a polcok egyszerű átrendezésével bármilyen formájú élelmiszer befogadására alkalmas legyen.

- 1 KEZELŐSZERVEK
- 2 ÁLLÍTHATÓ MAGASSÁGÚ RÁCSOK
- 3 GYÜMÖLCS- ÉS ZÖLDSÉGFÍÓK KIHÚZHATÓ LAPPAL
- 4 0-4°C-OS REKESZ

- 5 MÉLYFAGYASZTÓ FÍÓK
- 6 FAGYASZTÓ FÍÓKOK
- 7 TÁROLÓ TÁLCA
- 8 ITALTÁLCA
- 9 BELSŐ VILÁGÍTÁS
- 10 HASZNÁLATI UTASÍTÁS
- 11 JÉGTÁLCA
- 12 KÖZBETÉTEK
- 13 FORGÓPÁNT
- 14 LÁBAZATI DUGÓ

LT PRIETAISO APRAŠYMAS

Statūs įrenginiai yra dideli buitiniai prietaisai, naudojami įvairiems maisto produktams šaldyti, atvėsinti ir laikyti.

Apkrovą laikantis **KORPUSAS** pagamintas iš plieninių plokščių, kurios buvo apdorotos ir elektrosztatikai nudažytos, kad prietaisas atrodytų kaip naujas ilgą laiką. **IZOLIACINĖS MEDŽIAGOS** buvo specialiai parinktos užtikrinti, jog **VIDAUS** temperatūra išliktų pastovi ir būtų maksimali vidaus erdvė. Vidaus **ERDVĖ** buvo suprojektuota taip, kad būtų galima laikyti bet kokius maisto produktus, nes lentynos lengvai išimamos.

- 1 VALDYMO SKYDELIS
- 2 REGULIUOJAMOS GROTELĖS
- 3 VAISIŲ IR DARŽOVIŲ DĖŽĖ
- 4 SKYRIUS 0-4° C

- 5 ŠKYRIUS ŠVIEŽIAM MAISTUI ŠALDYTI. ŠALDIKLIS
- 6 ŠALDIKLIO STALČIUKAI
- 7 TALPOS PADĖKLAS
- 8 BUTELIŲ PADĖKLAS
- 9 VIDINĖ LEMPUTĖ
- 10 INSTRUKCIJŲ KNYGUTĖ
- 11 LEDO PADĖKLAS
- 12 TARIKLIAI
- 13 VYRIS
- 14 COKOLIO DANGTELIS

SR ОПИС УРЕЂАЈА

Вертикални фрижидери-замрзивачи су електрични апарати за домаћинство великог капацитета који омогућавају замрзавање, чување и хлађење било какве врсте хране.

Носећа **КОНСТРУКЦИЈА** је изведена од лимених панела обрађених и обојених електростатичким путем, како би могла да издржи грубо поступање са њоме и да остане лепа и сјајна током времена. **ИЗОЛАЦИЈА** је изабрана тако да може да одржи константну **УНУТРАШЊУ** температуру, и да обезбеди велики унутрашњи простор. **УНУТРАШЊИ ПРОСТОР** је тако концепиран да може да прихвати било какав облик хране коју треба чувати лакоћом премештања полица.

- 1 КОМАНДНА ТАБЛА
- 2 ПОДЕСИВЕ РЕШЕТКЕ
- 3 КУТИЈА ЗА ВОЋЕ И ПОВРЂЕ

- 4 ОДЕЉАК 0°C - 4°C
- 5 ОДЕЉАК ЗА ЗАМРЗАВАЊЕ СВЕЖЕ ХРАНЕ
- 6 ФИОКЕ ОДЕЉКА ЗА ЗАМРЗАВАЊЕ
- 7 ИСТУРЕНА ПОЛИЦА ЗА КУТИЈЕ
- 8 ИСТУРЕНА ПОЛИЦА ЗА БОЦЕ
- 9 УНУТРАШЊЕ ОСВЕТЉЕЊЕ
- 10 УПУТСТВО ЗА УПОТРЕБУ
- 11 ПЛИТКА ПОСУДА ЗА ЛЕД
- 12 ОДСТОЈНИЦИ
- 13 ШАРКА
- 14 ЧЕП ЗА ПОДНОЖЈЕ

UA ОПИСАННЯ ХОЛОДИЛЬНИКА

Вертикальні холодильники - це великі електропобутові прилади, які дозволяють заморозувати, зберігати і охолоджувати будь-які продукти харчування.

Несуча **СТРУКТУРА** обладнання виконана з металевих листів, оброблених і лакованих електростатичним способом для того, щоб вони були міцними і з часом не втрачали своєї краси і блиску. Уважно підібрані **ІЗОЛЮЮЧІ МАТЕРІАЛИ** гарантують підтримку постійної **ВНУТРІШНЬОЇ** температури і не обмежують зручного простору камер. **ВНУТРІШНЯ ЧАСТИНА КАМЕР** надається до розміщення в них будь-якої продовольчої продукції завдяки переміщенню полиць.

- 1 ПУЛЬТ УПРАВЛІННЯ
- 2 РЕШІТКИ, ЩО РЕГУЛЮЮТЬСЯ
- 3 ЯЩИКИ ДЛЯ ФРУКТІВ І ОВОЧІВ З ВИСУВНОЮ ПОЛИЦЕЮ

- 4 ВІДДІЛЕННЯ 0-4°C
- 5 ЯЩИЧОК МОРОЗИЛЬНОЇ КАМЕРИ
- 6 ЯЩИЧКИ МОРОЗИЛЬНОЇ КАМЕРИ
- 7 ПОЛИЧКА ДЛЯ БАНОК
- 8 ПОЛИЧКА ДЛЯ ПЛЯШОК
- 9 ВНУТРІШНЄ ОСВІТЛЕННЯ
- 10 ІНСТРУКЦІЯ
- 11 ВАННОЧКА ДЛЯ ЛЬОДУ
- 12 ПРОКЛАДКИ
- 13 ШАРНІРНЕ З'ЄДНАННЯ
- 14 ВТУЛКА ДЛЯ ЦОКОЛЯ

RU ОПИСАНИЕ ПРИБОРА

Приборы вертикального типа представляют собой электробытовые приборы большой вместимости, в которых можно замораживать, хранить и охлаждать любые продукты.

Несущая **КОНСТРУКЦИЯ** прибора выполнена из металлических панелей, подвергнутых обработке и электростатической окраске, что гарантирует неизменность ее эстетических качеств в течение долгого времени. **ИЗОЛЯЦИОННЫЕ** материалы подобраны производителем с учетом требования неизменности температура **ВНУТРИ** прибора и сохранения большого внутреннего пространства. **ВНУТРЕННЕЕ ПРОСТРАНСТВО** продумано так, чтобы в нем можно было разместить продукты любой формы благодаря простоте изменения положения полок.

- 1 ПАНЕЛЬ УПРАВЛЕНИЯ
- 2 РЕГУЛИРУЕМЫЕ РЕШЕТКИ
- 3 ЯЩИК ДЛЯ ФРУКТОВ И ОВОЩЕЙ СО СЪЕМНОЙ ПОЛКОЙ

- 4 ОТДЕЛЕНИЕ 0-4°C
- 5 ОТДЕЛЕНИЕ ДЛЯ ЗАМОРОЗКИ СВЕЖИХ ПРОДУКТОВ - МОРОЗИЛЬНИК
- 6 ЯЩИКИ МОРОЗИЛЬНИКА
- 7 ПОЛКА ДЛЯ БАНОК
- 8 ПОЛКА ДЛЯ БУТЫЛОК
- 9 ВНУТРЕННЕЕ ОСВЕЩЕНИЕ
- 10 РУКОВОДСТВО ПО ЭКСПЛУАТАЦИИ
- 11 ЕМКОСТЬ ДЛЯ ЛЬДА
- 12 РАСПОРКИ
- 13 ДВЕРНАЯ ПЕТЛЯ
- 14 ЗАГЛУШКА ДЛЯ ЦОКОЛЯ

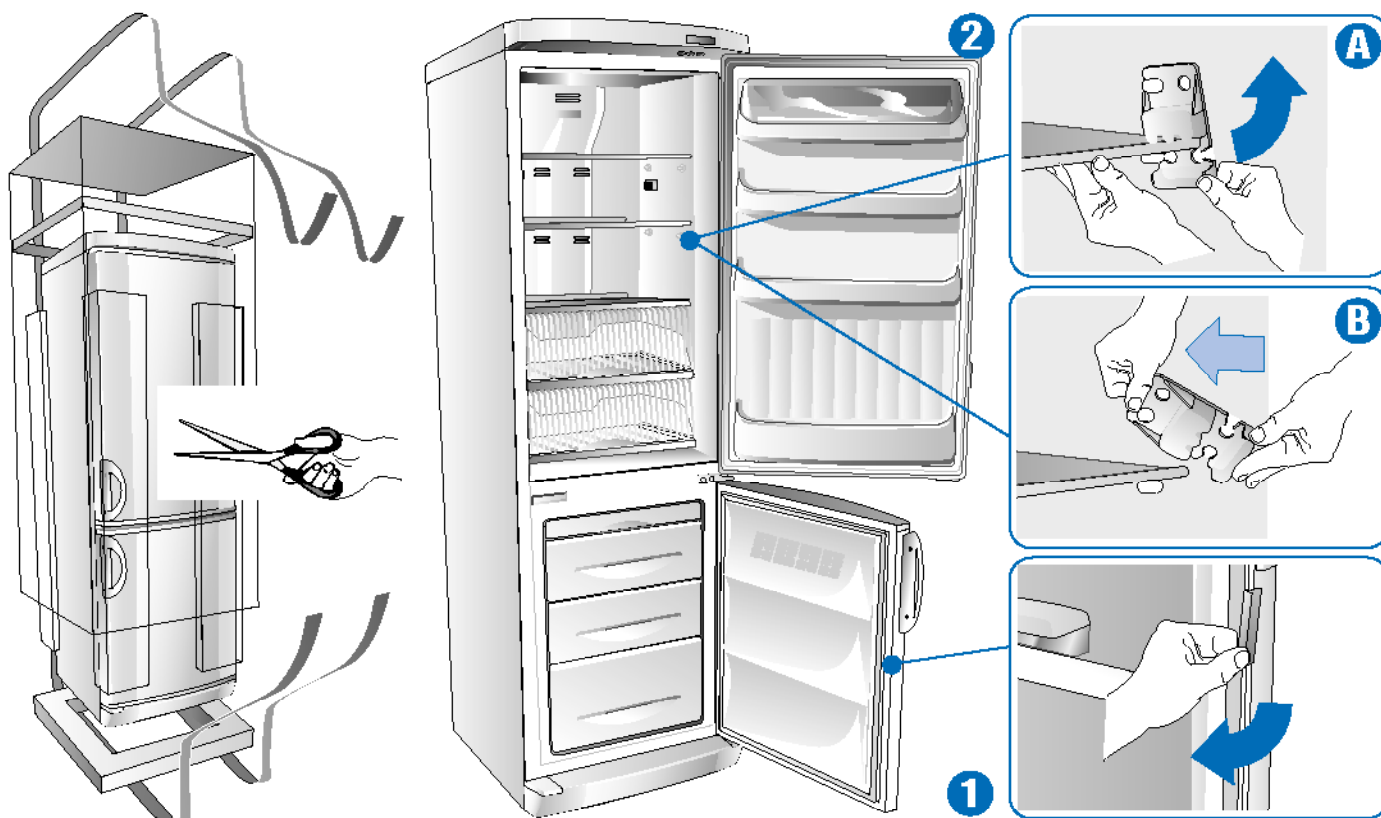

USUWANIE ZABEZPIECZEŃ TRANSPORTOWYCH

PL

Prosimy o sprawdzenie, czy urządzenie nie jest uszkodzone. W przypadku uszkodzenia podczas transportu, należy o tym zawiadomić w ciągu 24 godzin od dostawy punkt sprzedaży, w którym nabyliście Państwo niniejszy sprzęt.

1 Usunąć zabezpieczenie uszczelki drzwi.

Zabezpieczenie to chroni uszczelkę przed ewentualnymi uszkodzeniami podczas transportu. Zabezpieczenie musi zostać usunięte, aby można było szczelnie zamykać drzwi lodówki.

Aby usunąć zabezpieczenie, należy lekko pociągnąć jedną jego końcówkę, przekręcając ją na zewnątrz.

2 Usunąć blokady ze szklanych półek. Plastikowe blokady zabezpieczają przed przesuwaniem się półek w czasie transportu. Aby usunąć blokady należy:

- Chwycić plastikowe elementy i kręcić nimi, aż oddzielą się całkowicie od półki.
- Wyciągnąć blokady pociągając je na zewnątrz.

ODSTRANĚNÍ OCHRANY PRO PŘEPRÁVU

CZ

Zkontrolujte, zda nedošlo k poškození spotřebiče. Škody způsobené během dopravy je třeba nahlásit prodejci do 24 hodin od dodání spotřebiče.

1 Odstraňte ochranu těsnění dveří.

Tato ochrana chrání těsnění před případným poškozením při přepravě. Ochranu je nutné odstranit, jinak by dveře nešly hermeticky uzavřít.

K odstranění ochrany lehce zatáhněte za konec a stočte ji směrem ven.

2 Odstraňte blokovací prvky skleněných polic.

Tyto plastové prvky brání pohybu polic během dopravy. Blokovací prvky odstraňte následujícím způsobem:

- Uchopte plastové prvky a otáčejte jimi, až je úplně uvolníte z police.
- Prvky vyjměte směrem ven.

ODSTRÁNENIE OCHRANNÝCH PREPRAVNÝCH PRVKOV

SK

Skontrolujte, či sa spotrebič nepoškodil. Škody spôsobené počas prepravy treba nahlásiť do predajne do 24 hodín od predaja spotrebiča.

1 Odstráňte ochranu tesnenia dverí.

Ochrana predchádza možnému poškodeniu tesnenia pri preprave. Ochranu musíte odstrániť, aby bolo možné dvere zatvoriť vzduchotesne.

Aby ste odstránili ochranu, mierne potiahnite na jednom konci, otáčajúc smerom von.

2 Odstráňte blokovacie články sklenených polic.

Tieto plastové články predchádzajú presunutiu polic počas prepravy. Aby ste články vybrali, postupujte nasledovne:

- Uchopte plastové články, otočte ich, až kým sa úplne neuvolnia z police.
- Vytiahnite články potiahnutím smerom von.



Győződjön meg arról, hogy a készülék nem sérült-e meg. A szállítás során keletkező sérüléseket a készülék átvételétől számított 24 órán belül kell közölni a márkakereskedővel.

1 Távolítsa el az ajtótömítés védőelemét.

Ez a védőelem akadályozza meg azt, hogy szállítás közben megsérüljön a tömítés. A védőelemet azért kell eltávolítani, hogy az ajtót hermetikusan be lehessen zárni.

Az eltávolításhoz a védőelem egyik végét húzza meg finoman, majd forgassa kifelé.

2 Vegye ki az üvegpolcok rögzítőelemeit.

Ezek az elemek biztosítják azt, hogy az üvegpolcok ne tudjanak elmozdulni szállítás

közben. A rögzítőelemek eltávolítását az alábbiak szerint végezze:

- Fogja meg erősen a műanyag elemeket és addig forgassa őket, amíg teljesen el nem válnak a polctól.
- Kifelé húzva emelje ki az elemeket.



Patikrinkite, ar prietaisas yra nepažeistas. Apie bet kokius pažeidimus pardavėjui reikia pranešti per 24 valandas nuo pardavimo.

1 Nuimkite apsaugą nuo durelių tarpiklio.

Apsauga yra naudojama apsaugoti tarpiklį transportavimo metu. Apsauga turi būti nuimta, kad durelės užsidarytų sandariai.

Norėdami nuimti apsaugą, švelniai patraukite ir tuo pat metu sukite vieną galą į išorę.

2 Nuimkite tvirtinančią stiklinės lentynos priemonę.

Šie plastikiniai elementai neleidžia lentynoms judėti transportavimo metu. Norėdami nuimti lentyną tvirtinančią priemonę, atlikite šiuos veiksmus:

a) Paimkite plastikinę tvirtinančią priemonę ir sukite ją tol, kol ji pasislinks nuo lentynos.

b) Traukdami nuimkite tvirtinančią priemonę.



Prokontrolišite da uređaj nije oštećen. Oštećenja koja su nastala u toku transporta treba da prijavite Vašem prodavcu u roku od 24 časa od prijema.

1 Ukloniti zaštitu sa zapтивке vrata.

Zaštita sprečava eventualna oštećenja zapтивке, koja mogu nastati prilikom transporta. Zaštitu treba ukloniti kako bi se omogućilo hermetičko zatvaranje vrata.

Za skidanje zaštite, treba lagano povući jedan kraj zaštite, okretajući je prema spolja.

2 Skinuti elemente za blokiranje sa staklenih polica.

Takvi plastični elementi sprečavaju pomeranje polica u toku transporta.

Za skidanje elemenata za blokiranje, postupiti na sledeći način:

- Прихватити пластичне елементе, окретајући их истовремено све док се у потпуности не ослободе од полице.
- Скинути елементе повлачећи их према споља.



Перевірте, чи обладнання не було пошкоджене. Про можливе пошкодження під час перевезень потрібно повідомити продавця Вашого обладнання протягом 24-х годин з моменту одержання холодильника.

1 Зняти захисну упаковку з дверної прокладки.

Захисна упаковка допомагає уникнути можливих пошкоджень прокладки під час перевезення обладнання. Захисна упаковка повинна зніматися, інакше двері не будуть закриватися герметично.

Щоб зняти захист, потрібно злегка потягнути за один з його країв, повертаючи його назовні.

2 Зняти блокувальні пристрої з пластмаси для скляних полицок, які їх блокують під час транспортування. Щоб зняти ці елементи, потрібно:

a) захопити пластмасові елементи і повернути їх до повного вивільнення з полицки;

b) вийняти елементи, потягнувши їх назовні.



Убедитесь в сохранности прибора. О полученных во время перевозки повреждениях необходимо сообщить Вашему дилеру в течение 24 часов после получения прибора.

1 Снимите защитную пленку с прокладки дверцы.

Для того чтобы дверца холодильника плотно закрывалась, защитную пленку нужно снять.

Потяните за конец защитной пленки, одновременно поворачивая ее вверх.

2 Снимите фиксаторы стеклянных полок.

Эти пластиковые детали препятствуют перемещению полок во время транспортировки. Фиксаторы снимают следующим образом:

a) возьмитесь за пластиковую деталь и поверните ее так, чтобы она отделилась от полки;

b) снимите фиксаторы, вытянув их по направлению кнаружи.

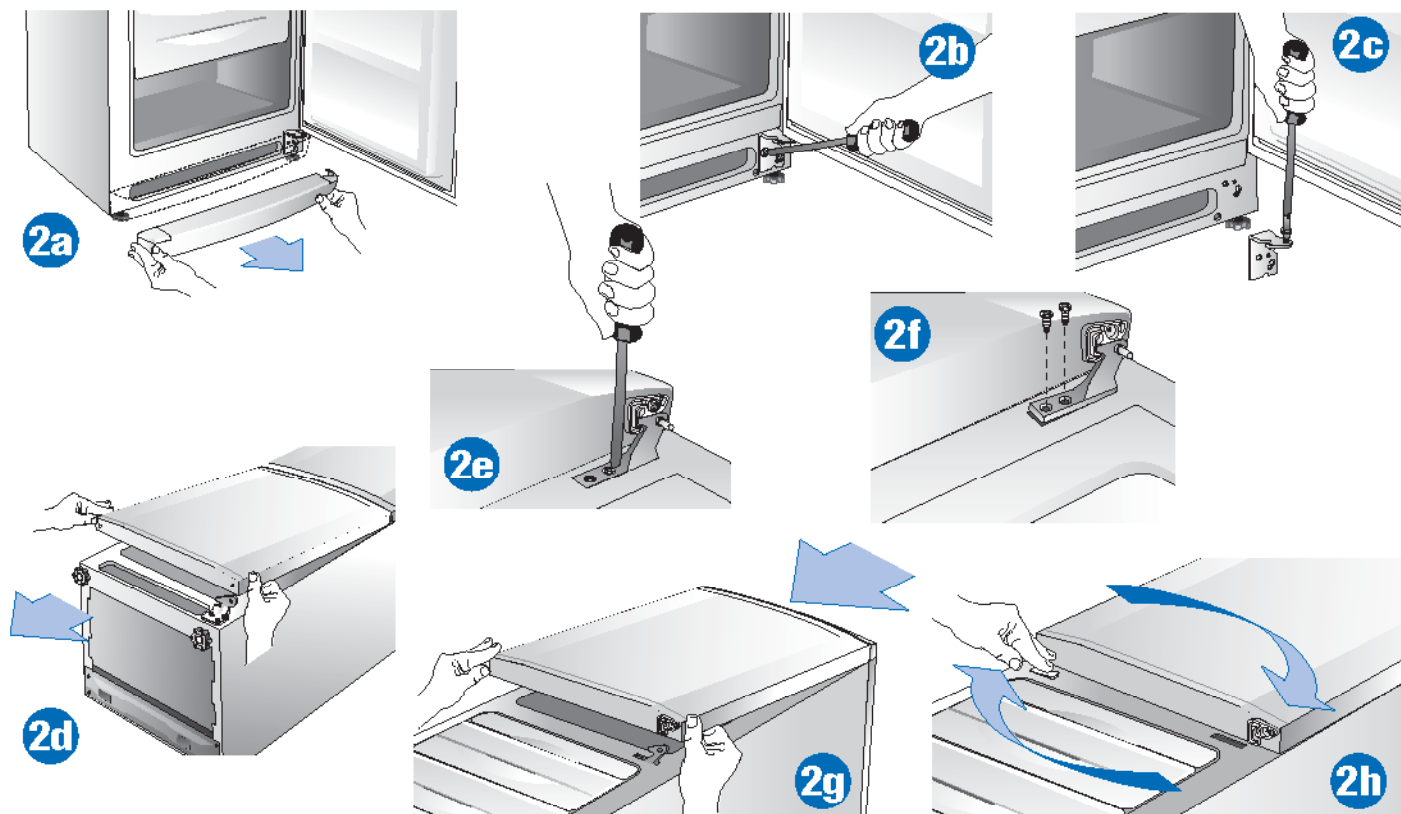

14 USTAWIENIE I PODŁĄCZENIE

PL

- 1 Po odpakowaniu urządzenia należy skontrolować zgodność napięcia sieci z napięciem wskazanym na tabliczce urządzenia.
- 2 Gdy sposób otwierania się drzwi jest zgodny z wymogami, przejść do punktu nr.3.
W przeciwnym razie zmienić pozycję zamków.
Aby wykonać tę czynność, należy bardzo delikatnie położyć lodówkę poziomo, na podpórkach i uważać, aby nie uszkodzić urządzenia kondensacji i sprężarki.
- 2a Lekko przechylić urządzenie i oprzeć je o ścianę tak, aby uzyskać dostęp do jego dolnej części. Zdjąć cokół, lekko pociągając.
- 2b Odkręcić śruby zawiasu.
- 2c Zdemontować dolny zawias.
- 2d Zdjąć drzwi zamrażalnika w kierunku pokazanym strzałką.
- 2e Odkręcić śruby mocujące środkowy zawias.
- 2f Wyciągnąć środkowy zawias, otwierając górne drzwi.
- 2g Zdjąć górne drzwi w kierunku pokazanym strzałką.
- 2h Wyciągnąć płytkę z lewej strony i włożyć ją po prawej stronie (tam, gdzie wcześniej był środkowy zawias).

INSTALACE A UVEDENÍ DO PROVOZU

CZ

- 1 Po vybalení spotřebiče zkontrolujte, zda je napětí Vašeho vedení shodné s údaji uvedenými na výrobním štítku.
- 2 V případě, že je směr otvírání dveří vyhovující, přejděte k bodu 3.
Jestliže s ním nejste spokojeni, přemontujte závěsy dveří na opačnou stranu.
Při této činnosti doporučujeme velmi opatrně položit spotřebič na zadní stěnu. Použijte přiložené oddělovací prvky, které zabrání stlačení kondenzátoru a poškození kompresoru.
- 2a Spotřebič lehce nakloňte a opřete ho o stěnu, abyste měli přístup k jeho dolní části. Pomocí lehkého tahu odmontujte podstavec.
- 2b Uvolněte šrouby závěsu.
- 2c Odmontujte dolní závěs.
- 2d Vytáhněte dveře mrazničky ve směru označeném šipkou.
- 2e Vyšroubujte šrouby, které drží střední závěs.
- 2f Vytáhněte střední závěs otevřením horních dveří.
- 2g Vytáhněte horní dveře ve směru označeném šipkou.
- 2h Vytáhněte destičku z levé strany a zasuňte ji do pravé strany (na místo, kde byl předtím střední závěs).
- 2i Vyšroubujte horní čep.

UMIESTNENIE A UVEDENIE DO PREVÁDZKY

SK

- 1 Po vybalení spotřebiča skontrolujte, či napätie elektrickej siete zodpovedá napätiu uvedenému na štítku s technickými vlastnosťami.
- 2 V prípade, že Vám vyhovuje smer otvárania dvierok, pristúpte k bodu 3.
V opačnom prípade premontujte závesy dvierí na opačnú stranu.
Pri tejto operácii odporúčame uložiť spotrebič na zadnú stenu, pričom použite vhodné podložky, aby sa nevytváral tlak na kondenzátor a aby ste nepoškodili skupinu kompresora.
- 2a Spotrebič mierne nakloňte a oprite ho o múr, aby ste mali prístup k spodnej časti. Odmontujte sokel miernym ťahom.
- 2b Odskrutkujte skrutky závesu.
- 2c Odmontujte spodný záves.
- 2d Vytiahnite dvere mrazničky v smere označenom šipkou.
- 2e Odskrutkujte skrutky, ktoré upevňujú stredný záves.
- 2f Vytiahnite stredný záves otvorením horných dvierí.
- 2g Vytiahnite horné dvere v smere označenom šipkou.
- 2h Vyberte platničku z ľavej strany a vsuňte ju na miesto na pravej strane (predtým tam bol zasunutý stredný záves).

- 1 A készülék kicsomagolása után ellenőrizze, hogy a háztartás hálózati feszültsége megegyezik-e a készülék adattábláján jelzett értékkel.
- 2 Ha az ajtó nyitási iránya megfelel, akkor térjen át a 3. pontra.
Ellenkező esetben cserélje meg a forgópánt csatlakozási pontjait.
Ehhez a művelethez ajánlatos a készüléket vízszintesen elhelyezni - óvatosan a hátára döntve azt - megfelelő távtartókkal megakadályozva a kondenzátor összenyomódását és a kompresszor egység sérülését.
- 2a Enyhén döntse meg, és támassza a falnak a készüléket, hogy az aljához hozzáférhessen. Enyhe húzással távolítsa el a lábcsatlakozást.
- 2b Csavarja ki a forgópánt csavarjait.
- 2c Szerelje le az alsó forgópántot.

- 2d Vegye le a fagyasztó ajtaját a nyílal jelzett irányban.
- 2e Csavarja ki a középső forgópántot rögzítő csavarokat.
- 2f A felső ajtó kinyitása mellett húzza ki a középső forgópántot.
- 2g Vegye le a felső ajtót a nyílal jelzett irányban.
- 2h Vegye le a baloldaltól az alátétet, és rakja azt fel a jobboldalra (oda, ahol korábban a középső forgópánt volt).

LT RANKENĖLĖS PADĖTIES KEITIMAS IR PRIETAISO PASTATYMAS

- 1 Išpakavę prietaisą patikrinkite, ar elektros tinklo įtampa yra tokia pati, kaip ir įtampa, nurodyta duomenų lentelėje.
- 2 Jei durys atsidaro į reikiamą pusę, pereikite prie 3 punkto.
Jei ne, pakeiskite vryių padėtį.
Norint atlikti šį darbą patartina padėti prietaisą horizontaliai, atsargiai ir labai švelniai pastatant jį ant užpakalinės dalies, naudoti specialius tarpiklius, kurie apsaugotų kondensatorių ir kompresoriaus bloką nuo pažeidimų.
- 2a Truputį pakreipkite prietaisą ir atremkite jį į sieną, kad galėtumėte pasiekti apačią. Nuimkite priekinį cokolio panelį į lengvai patraukdami.
- 2b Atsukite vryio varžtus.
- 2c Nuimkite apatinį vryį.

- 2d Nuimkite apatinės dureles ta kryptimi, kurią nurodo rodyklė.
- 2e Atsukite varžtus, kurie laiko vidurinį vryį.
- 2f Atidarykite viršutinės dureles, kad galėtumėte nuimti vidurinį vryį rodyklės nurodyta kryptimi.
- 2g Nuimkite viršutinės dureles rodyklės nurodyta kryptimi.
- 2h Nuimkite plokštelę kairėje pusėje ir įdėkite ją į dešinę pusę (kurią anksčiau užėmė vidurinis vryis).
- 2i Atsukite viršutinį kaištį.

SR ПОСТАВЉАЊЕ И ПУШТАЊЕ У РАД

- 1 Kada se uređaj raspakuje, prokontrolisati da li je napon električne mreže isti kao i napon koji je naveden na pločnici sa tehničkim karakteristikama.
- 2 Ukoliko otvaranje vrata odgovara potrebi onda pređi na tačku 3.
U suprotnom slučaju preokrenuti tačke vешања шарки.
За ову операцију се предлаже да се електрични апарат за домаћинство постави у хоризонтални положај, полагајући га веома пажљиво на задњу страну, и стављајући одговарајуће одстојнике да би се спречило пригњечење кондензатора и оштећење агрегата компресора.
- 2a Нагнути лагано уређај и ослонити га на зид да би се могло приступити доњем делу. Демонтирати подножје лаганим повлачењем.

- 2b Одврнути завртње шарке.
- 2c Демонтирати доњу шарку.
- 2d Скинути врата замрзивача у смеру који приказује стрелица.
- 2e Дврнути завртње који причвршћују средњу шарку.
- 2f Извући средњу шарку отварајући горња врата.
- 2g Скинути горња врата у смеру који приказује стрелица.
- 2h Скините плочицу са леве стране, и уложите је на десној страни (на којој се претходно налазила средња шарка).

UA РОЗМІЩЕННЯ ТА ПУСК ОБЛАДНАННЯ

- 1 Після розпаковки обладнання потрібно перевірити, чи напруга мережі відповідає напрузі, вказаній у його технічній характеристиці.
- 2 Якщо дверці відкриваються так, як Вам потрібно, перейти до пункту 3.
У протилежному випадку переставити з іншого боку точки шарнірних петель.
Для цього рекомендується розмістити обладнання горизонтально, обережно поклавши його на задню стінку за допомогою відповідних прокладок, щоб не придавити конденсатор і не пошкодити компресорну групу.
- 2a Злегка нахилити обладнання і прихилити його до стіни, щоб одержати доступ до нижньої частини холодильника. Зняти цоколь, злегка потягнувши його на себе.
- 2b Викрутити гвинти завіски.

- 2c Зняти нижню завіску.
- 2d Зняти двері холодильника у напрямку, вказаному стрілкою.
- 2e Викрутити гвинти, на яких тримається середня завіска.
- 2f Вийняти середню завіску, відкривши верхні двері.
- 2g Зняти верхні двері, потягнувши у напрямку, вказаному стрілкою.
- 2h Вийняти пластинку з верхньої частини і ввести справа (де раніше була розміщена середня завіска).

RU УСТАНОВКА И ПУСК В ЭКСПЛУАТАЦИЮ

- 1 Распаковав прибор, убедитесь в том, что напряжение в сети соответствует значению, указанному на паспортной табличке.
- 2 Если сторона открывания дверей Вас устраивает, перейдите к п. 3.
В противном случае следует поменять петли местами.
Для выполнения этой операции рекомендуется поместить прибор в горизонтальное положение, осторожно положив его на заднюю стенку и проложив специальные подкладки во избежание раздавливания конденсатора и повреждения узла компрессора.
- 2a Слегка наклоните прибор и прислоните его к стене, чтобы получить доступ к нижней части. Снимите цокольную панель, слегка потянув за нее.
- 2b Выкрутите винты петли.

- 2c Снимите нижнюю петлю.
- 2d Снимите дверь морозильной камеры, двигая ее в направлении, указанном стрелкой.
- 2e Выкрутите винты, которыми крепится промежуточная петля.
- 2f Извлеките промежуточную петлю, открыв верхнюю дверь.
- 2g Снимите верхнюю дверь, двигая ее в направлении, указанном стрелкой.
- 2h Вытяните пластину с левой стороны и вставьте ее справа (там, где ранее была установлена промежуточная петля) месте средней петли

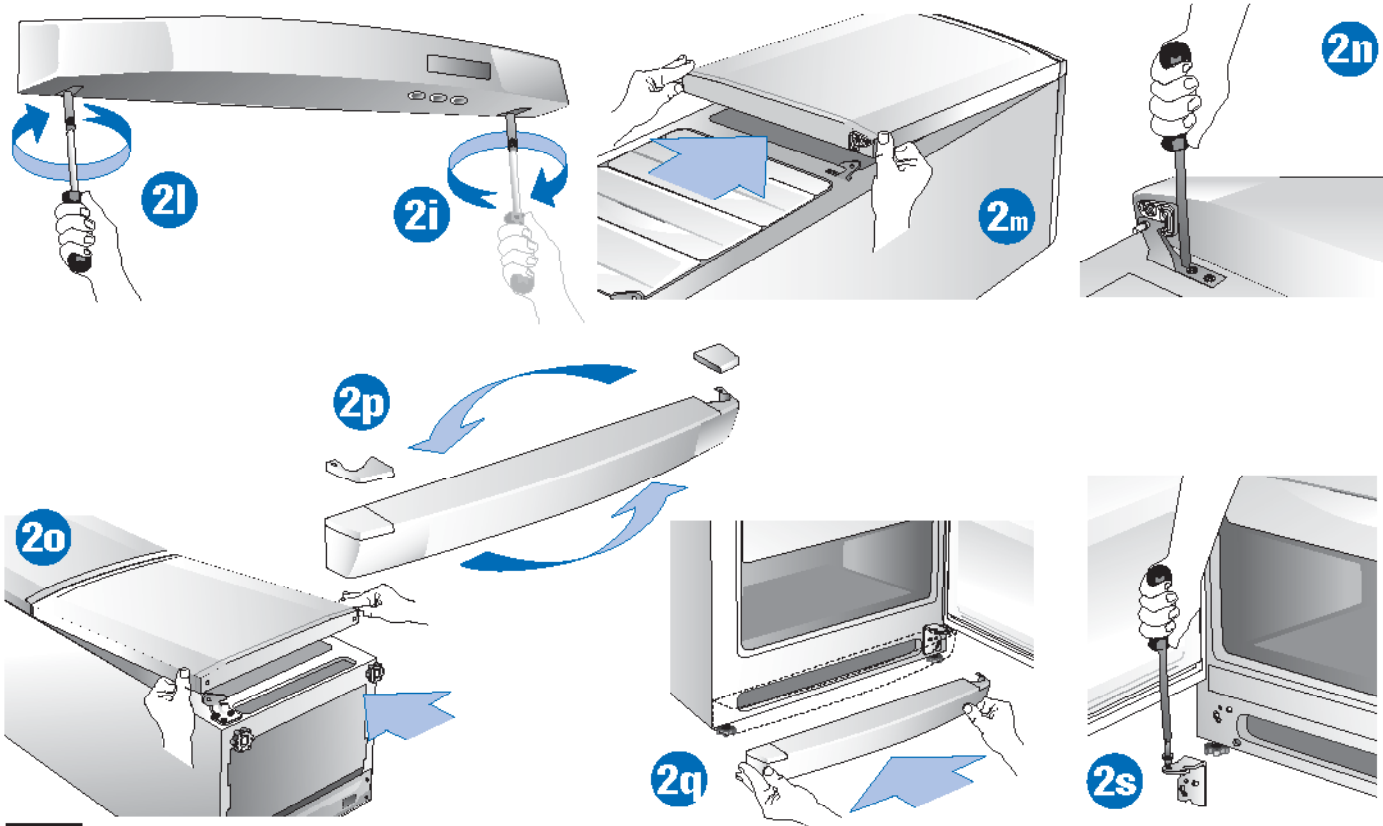

16 USTAWIENIE I PODŁĄCZENIE

PL

- 2i Odkręcić górny sworzeń.
- 2i Wkręcić górny sworzeń z lewej strony.
- 2m Założyć górne drzwi, zakładając prawidłowo sworzeń.
- 2n Włożyć środkowy zawias i dokręcić go śrubami. Aby ułatwić sobie montaż, manewrować równocześnie drzwiami.
- 2o Założyć dolne drzwi, montując prawidłowo środkowy zawias.
- 2p Wykręcić sworzeń z zawiasu (prawego) i założyć go do zawiasu (lewego) w wyposażeniu.
- 2q Wyciągnąć lewą płytkę z cokołu. Założyć prawą płytkę będącą w wyposażeniu (po prawej stronie).
- 2r Zamontować dolny zawias po lewej stronie i umocować go śrubami.
- 2s Założyć z powrotem cokoł, używając niewielkiej siły.

INSTALACE A UVEDENÍ DO PROVOZU

CZ

- 2i Znovu zašroubujte horní čep do levé části.
- 2m Zasuňte horní dveře a správně vsuňte čep.
- 2n Zasuňte střední závěs a upevněte ho příslušnými šrouby. K usnadnění montáže pracujte současně s uzávěrem dveří.
- 2o Zasuňte dolní dveře a správně vsuňte střední závěs.
- 2p Vyšroubujte čep ze závěsu (pravého) a namontujte ho do přiloženého závěsu (levého).
- 2q Z podstavce vytáhněte levou destičku. Zasuňte pravou destičku, která je součástí vybavení (pravá poloha).
- 2r Opět namontujte dolní závěs na levou stranu a upevněte ho šrouby.
- 2s Pomocí lehkého tlaku opět namontujte podstavec.

UMIESTNENIE A UVEDENIE DO PREVÁDZKY

SK

- 2i Odskrutkujte horný čep.
- 2i Zaskrutkujte horný čep na ľavú stranu.
- 2m Vsuňte horné dvere tak, že súčasne zapadne aj čep.
- 2n Vsuňte stredný záves a upevnite ho príslušnými skrutkami. Aby ste si uľahčili montáž, súčasne urobte zásah na zatváraní dverí.
- 2o Zasuňte spodné dvere, pričom správne spárujte stredný záves.
- 2p Odskrutkujte čep závěsu (vpravo) a namontujte ho do závěsu (vľavo), ktorý je súčasťou výbavy.
- 2q Vysuňte ľavú platničku zo sokla. Vsuňte pravú platničku, ktorá je súčasťou výbavy (poloha vpravo).
- 2r Namontujte späť spodný záves na ľavú stranu a upevnite ho skrutkami.
- 2s Namontujte miernym tlakom späť sokel.

- 2i Csavarja ki a felső csapot.
- 2l Csavarja vissza a felső csapot a baloldali részbe.
- 2m A csap pontos illesztése mellett tegye fel a felső ajtót.
- 2n Tegye fel és saját csavarjaival rögzítse a középső forgópántot. A felszerelés segítése érdekében egyidejűleg csukja be az ajtót.
- 2o A középső forgópánt pontos illesztése mellett tegye fel az alsó ajtót.
- 2p Csavarja ki a csapot a (jobboldali) forgópántból, és szerelje azt be a tartozékként adott (baloldali) forgópántba.
- 2q Távolítsa el a baloldali alátétet a lábazatról. Tegye fel a tartozékként adott jobboldali alátétet (a jobb oldalra).

- 2r Szerelje vissza a baloldalra, és a csavarokkal rögzítse az alsó forgópántot.
- 2s Enyhe nyomással szerelje vissza a lábazatot.



LT RANKENĖLĖS PADĖTIES KEITIMAS IR PRIETAISO PASTATYMAS

- 2l Prisukite viršutinį kaištį atgal į kairę pusę.
- 2m Įdėkite viršutinės dureles taip, kad kaištis būtų tinkamai pritvirtintas.
- 2n Įdėkite vidurinį vyrį ir naudodami jo varžtus priveržkite. Kad surinkimas palengvėtų, tuo pačiu metu judinkite durelių spyną.
- 2o Uždėkite apatines dureles įsitikinę, kad centrinis vyris tinkamai įdėtas.
- 2p Atsukite varžtą iš vyro (dešinė pusė) ir įdėkite jį į pateikiamą su prietaisu vyrį (kairė pusė).
- 2q Nuimkite kairįjį tarpiklį nuo pagrindo. Įdėkite dešinįjį pateiktą tarpiklį (dešinė padėtis).
- 2r Vėl uždėkite apatinį vyrį kairėje pusėje ir priveržkite varžtais.

- 2s Vėl uždėkite cokolį švelniai paspausdami.



SR ПОСТАВЉАЊЕ И ПУШТАЊЕ У РАД

- 2i Одврнути горњу осовиницу.
- 2l Наврнути горњу осовиницу на левој страни.
- 2m Поставити горња врата прописним повезивањем осовинице.
- 2n Поставити средњу шарку и причврстити је одговарајућим завртњима. Да би се олакшала монтажа, делујте истовремено на браву врата.
- 2o Поставити доња врата прописним повезивањем са средњом шарком.
- 2p Одврнути осовиницу са (десне) шарке, и монтирати је на (леву) шарку, која се налази у прибору.

- 2q Скинути леву плочицу са подножја. Уложити десну плочицу која се налази у прибору (десни положај).
- 2r Поново монтирати доњу шарку на левој страни и причврстити је завртњима.
- 2s Поново монтирати подножје лаганим притиском.



UA РОЗМІЩЕННЯ ТА ПУСК ОБЛАДНАННЯ

- 2i Вийняти верхню вісь.
- 2l Загвинтити верхню вісь з лівого боку.
- 2m Насадити верхні двері, акуратно підігнавши вісь.
- 2n Накласти середню завіску і закріпити її за допомогою власних гвинтів. Для того, щоб полегшити монтаж, натисніть одночасно на замок дверей.
- 2o Вставити нижні двері, акуратно підігнавши середню завіску.
- 2p Викрутити вісь завіски (правої) і вставити її в завіску (ліву), що додається.

- 2q Вийняти ліву пластинку з цоколя. Вставити праву пластинку, що додається (положення справа).
- 2r Закрутити нижню завіску з лівого боку і закріпити за допомогою двох гвинтів.
- 2s Вставити цоколь, злегка натиснувши на нього.



RU УСТАНОВКА И ПУСК В ЭКСПЛУАТАЦИЮ

- 2i Выкрутите верхнюю ось.
- 2l Вкрутите верхнюю ось слева.
- 2m Вставьте верхнюю дверь, соединив ее надлежащим образом с осью.
- 2n Вставьте промежуточную петлю и закрепите ее теми же винтами. Для облегчения сборки прикройте одновременно дверь.
- 2o Вставьте нижнюю дверь, соединив ее надлежащим образом с промежуточной петлей.
- 2p Выкрутите ось из петли (правой) и установите ее в прилагаемую петлю (левую).

- 2q Стяните левую пластину с цокольной панели. Вставьте прилагаемую пластину (положение справа).
- 2r Установите снова промежуточную петлю с левой стороны и закрепите ее винтами.
- 2s Установите на место цокольную панель, слегка нажимая на нее.



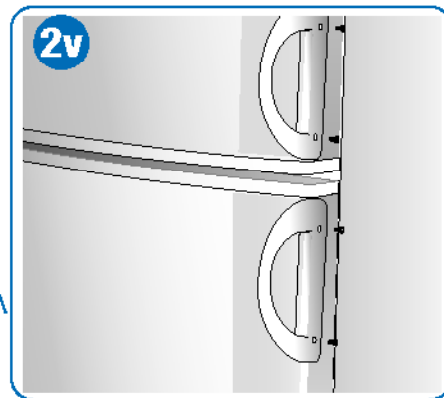
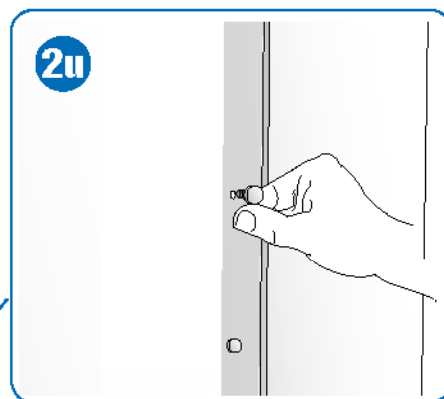
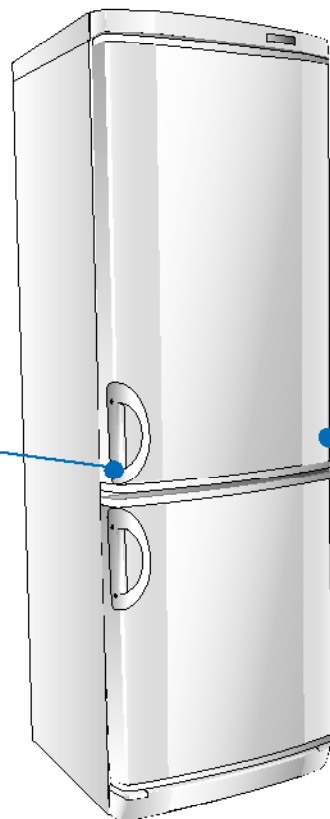
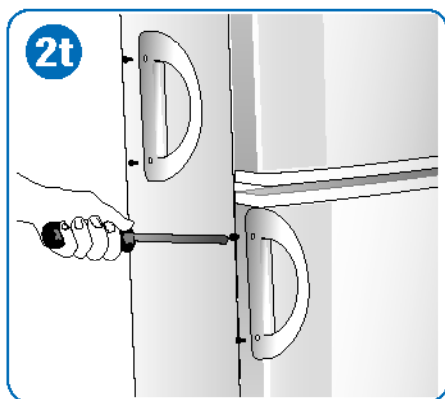

18 USTAWIENIE I PODŁĄCZENIE

PL

PRZEŁOŻENIE PIONOWEGO UCHWYTU

Jeżeli Państwa lodówka posiada zamontowany pionowy uchwyt, a chcecie, aby lodówka otwierała się na drugą stronę, należy także przełożyć pionowy uchwyt do otwierania, postępując według poniższych wskazówek:

- 2t Zdemontować uchwyt odkręcając dwie śruby mocujące.
- 2u Wyciągnąć, używając niewielkiej siły, zaślepki na otwory, które znajdują się po drugiej stronie drzwi.
- 2v Obrócić uchwyt o 180° i wkręcić dwie śruby, a zaślepki osłaniające otwory założyć po przeciwnej stronie

MONTAŻ UCHWYTU PIONOWEGO

Jeżeli Państwa lodówka posiada pionowy uchwyt, który nie został zamontowany należy to zrobić w następujący sposób:

- 2u Wziąć uchwyt i śruby znajdujące się w zestawie.
- 2v Ustawić uchwyt na przeciwko otworów montażowych i przykręcić go przy pomocy śrub.

INSTALACE A UVEDENÍ DO PROVOZU

CZ

OBRÁCENÍ SVISLÉHO DRŽADLA

Jeżeli je váš spotřebič vybavený namontovaným svislým držadlem, a Vy se rozhodnete změnit stranu otvírání dveří, je nutné následujícím způsobem přemístit i svislé držadlo:

- 2t Odmontujte dva upevňovací šrouby držadla.
- 2u Lehkým tlakem vyjměte zaslepovací uzávěry na opačné straně dveří.
- 2v Otočte držadlem o 180°, znovu umístěte oba šrouby a zaslepovací uzávěry zasuňte na opačnou stranu.

MONTÁŽ SVISLÉHO DRŽADLA

Jeżeli u spotřebiče není ještě namontované svislé držadlo, postupujte při montáži následujícím způsobem:

- 2u Připravte si držadlo a šrouby, které jsou součástí vybavení.
- 2v Umístěte držadlo na otvory a připevněte ho pomocí šroubů.

UMIESTNENIE A UVEDENIE DO PREVÁDZKY

SK

ZMENA UMIESTNENIA VERTIKÁLNEJ RUKOVÄTE

Ak je Váš spotrebič vybavený namontovanou vertikálnou rukoväťou, ale rozhodli ste sa zmeniť smer otvárania dverí, bude treba zmeniť aj umiestnenie vertikálnej rukoväte nasledujúcim spôsobom:

- 2t Odmontujte rukoväť prostredníctvom dvoch podporných skrutiek.
- 2u Vyberte, pomocou mierneho tlaku, dva kryty otvorov, ktoré nájdete na opačnej strane dverí.
- 2v Otočte rukoväť o 180° a umiestnite späť dve skrutky, potom vsuňte späť kryty otvorov na opačnú stranu dverí.

MONTÁŽ VERTIKÁLNEJ RUKOVÄTE

Ak je Váš spotrebič vybavený vertikálnou rukoväťou, ale nie je namontovaná, pri jej montáži postupujte nasledovne:

- 2u Zoberte rukoväť a dodávané skrutky.
- 2v Umiestnite rukoväť v mieste otvorov a upevnite ju dodávanými skrutkami.

A FÜGGŐLEGES AJTÓFOGANTYÚ MEGFORDÍTÁSA

Ha az Ön készülékén függőlegesen van felszerelve az ajtófogantyú, de meg szeretné fordítani az ajtónyitás irányát, akkor ehhez az alábbi módon kell elvégeznie a függőleges fogantyú megfordítását:

- 2t A két támasztócsavar segítségével szerelje le a fogantyút.
- 2u Finom nyomással üsse ki az ajtó ellentétes oldalán található lyukvédő dugókat.
- 2v Forgassa el 180°-kal a fogantyút és helyezze be a két csavart, a lyukvédő dugókat pedig tegye át az ellentétes oldalra

A FÜGGŐLEGES AJTÓFOGANTYÚ FELSZERELÉSE

Ha az Ön készülékéhez függőleges fogantyút adnak, de az nincs felszerelve, akkor a felszerelést az alábbiak szerint végezze:

- 2u Vegye elő a fogantyút és a tartozékként adott csavarokat.
- 2v Illessze a fogantyút a furatokhoz és szerelje azt fel a tartozékként adott csavarokkal.



LT RANKENĖLĖS PADĖTIES KEITIMAS IR PRIETAISO PASTATYMAS

VERTIKALIOS RANKENĖLĖS PADĖTIES KEITIMAS

Jeį prietaisas pateiktas su jau pritvirtinta vertikalia rankenėle ir reikia pakeisti durelių atidarymo kryptį, rankenėlės tvirtinimas keičiamas tokiu būdu:

- 2t Atsukite du tvirtinimo varžtus ir nuimkite rankenėlę.
- 2u Švelniai paspausdami išimkite skylių kamščelius priešingoje durelių pusėje.
- 2v Pasukite rankenėlę 180° ir ją pritvirtinkite dviem tvirtinimo varžtais. Įdėkite kamščius į priešingoje pusėje paliktas skyles.

VERTIKALIOS RANKENĖLĖS TVIRTINIMAS

Jeį prietaisas pateiktas su atskira vertikalia rankenėle, ji gali būti tvirtinama taip:

- 2u Paimkite pateiktą rankenėlę ir varžtus.
- 2v Uždėkite rankenėlę virš skylių ir ją pritvirtinkite naudodami pateiktus varžtus.

SR ПОСТАВЉАЊЕ И ПУШТАЊЕ У РАД

ПРЕОКРЕТАЊЕ ПОЛОЖАЈА ВЕРТИКАЛНЕ РУЧИЦЕ

Уколико је Ваш апарат снабдевен монтираном вертикалном ручицом, али одлучите да промените страну отварања, онда је потребно да приступите такође преокретању положаја вертикалне ручице на следећи начин:

- 2t Демонтирати ручицу скидањем два завртња за причвршћивање.
- 2u Лаким притиском извући чепове за затварање рупа, које ћете наћи на супротној страни врата.
- 2v Окренути ручицу за 180° и поставити поново два завртња, а затим ставити чепове за затварање рупа на супротној страни.

МОНТАЖА ВЕРТИКАЛНЕ РУЧИЦЕ

Уколико је Ваш апарат снабдевен вертикалном ручицом и она није монтирана, за њену монтажу поступити на следећи начин:

- 2u Узети ручицу и завртње који се налазе у прибору.
- 2v Поставити ручицу сагласно рупама и причврстити је завртњима који се налазе у прибору.

UA РОЗМІЩЕННЯ ТА ПУСК ОБЛАДНАННЯ

ЯК ПЕРЕСТАВИТИ ВЕРТИКАЛЬНУ РУЧКУ ХОЛОДИЛЬНИКА

Якщо у Вашого холодильника вертикальна ручка і Ви бажаєте змінити кут відкривання дверей, потрібно переставити також і вертикальну ручку, для чого необхідно:

- 2t Зняти ручку, викрутивши обидва гвинти;
- 2u Злегка натиснувши, вийняти заглушки з отворів, розташованих з протилежного боку дверей;
- 2v Повернути ручку на 180° і вставити обидва гвинти, після чого ввести заглушки у отвори з протилежного боку.

МОНТАЖ ВЕРТИКАЛЬНОЇ РУЧКИ

Якщо ваше обладнання має вертикальну ручку, що не була закріплена, для її монтажу потрібно:

- 2u Взяти ручку і гвинти, що додаються до неї;
- 2v Помістити ручку проти отворів і закріпити за допомогою гвинтів, що додаються.

RU УСТАНОВКА И ПУСК В ЭКСПЛУАТАЦИЮ

ПЕРЕСТАНОВКА ВЕРТИКАЛЬНОЙ РУЧКИ

Если на дверце Вашего прибора установлена вертикальная ручка, но Вы хотите поменять направление открывания дверцы, то перестановка ручки осуществляется следующим образом:

- 2t Отвинтите два крепежных винта и отсоедините ручку
- 2u Вытяните с небольшим усилием заглушки отверстий для ручки на противоположной стороне дверцы
- 2v Поверните ручку на 180° и прикрепите ее винтами на новом месте. Установите заглушки отверстий, в которые была установлена ручка раньше.

МОНТАЖ ВЕРТИКАЛЬНОЙ РУЧКИ

Если в комплекте Вашего прибора предусмотрена ручка, но она не установлена, следует выполнить следующие операции:

- 2u взять ручку и винты, поставляемые в комплекте.
- 2v поместить ручку с учетом положения отверстий и закрепить ее винтами.

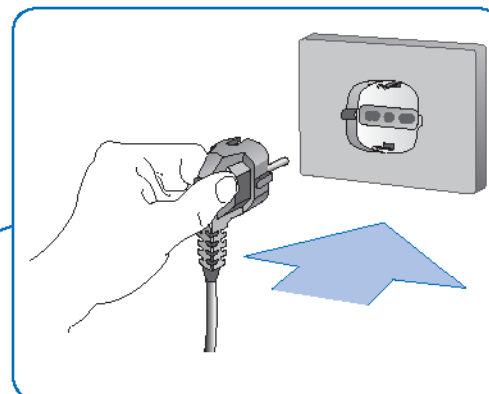
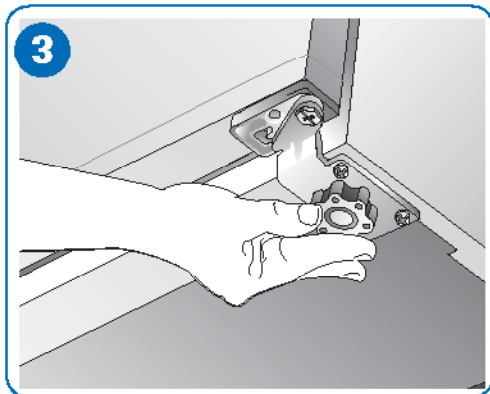
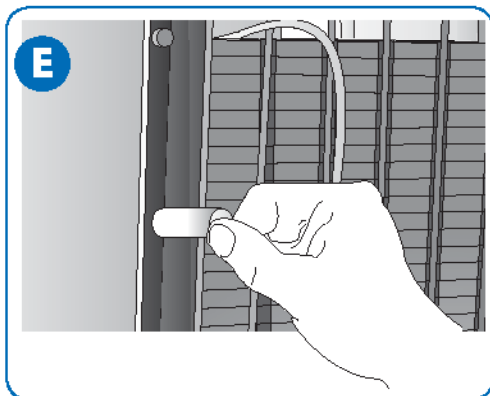

20 USTAWIENIE I PODŁĄCZENIE

PL

3 Lodówkę należy wypoziomować. Do tego celu służą nóżki regulacyjne.

Aby zainstalować lodówkę, należy dostosować się do następujących wskazań:

- A Nie instalować w pobliżu źródeł ciepła takich jak piec, grzejniki, kuchenki itp. oraz unikać bezpośredniego wystawienia na działanie światła słonecznego.
- B Ustawić urządzenie w suchym, dobrze wentylowanym miejscu.
- C Nie instalować w miejscach, gdzie nie ma przepływu powietrza, jak np. we wnękach lub niszach.
- D Jeżeli urządzenie posiada przekładki, to należy je założyć na górną część kondensatora, znajdującego się na tylnej ścianie.
- E Po zainstalowaniu urządzenia w wybranym miejscu, pozostawić je na około godzinę

przed podłączeniem do gniazda zasilania.

- F Przed włożeniem żywności upewnić się, że urządzenie prawidłowo pracuje.
- G Pozostawić odległość przynajmniej 5 cm pomiędzy górną ścianą urządzenia a ewentualnymi meblami wiszącymi nad nim.
- H Niektóre modele wyposażone są w tylne kółka ułatwiające przesuwanie urządzenia.

UWAGA! URZĄDZENIA NIE NALEŻY UMIESZCZAĆ BLISKO ŹRÓDEŁ CIEPŁA I POZOSTAWIĆ PRZYNAJMNIEJ 5 CM WOLNEJ PRZESTRZENI OD JEGO GÓRNEGO BLATU.

INSTALACE A UVEDENÍ DO PROVOZU

CZ

3 Vyrovnajte chladničku do vodorovné polohy prostredníctvom príslušných nastaviteľných nožičiek.

Při instalaci spotřebiče dodržujte následující doporučení:

- A Neumístujte ho do blízkosti tepelných zdrojů jako kamen, termosifonů, sporáků apod. a zabraňte přímému vystavení slunečnímu záření.
- B Umístěte ho na suché a dobře větrané místo.
- C Neumístujte ho do nevětraných prostorů, jako jsou niky nebo výklenky ve zdi.
- D Jestliže je spotřebič vybaven distančními prvky, použijte je na horní část kondenzátoru umístěného na zadní stěně.
- E Po instalaci spotřebiče na předem zvolené místo ho nechte před připojením k

elektrické zásuvce asi jednu hodinu zavřený.

- F Před vložením potravin se přesvědčte o dokonalém provozu spotřebiče.
- G Mezi horní stranou spotřebiče a případnými závěsnými skříňkami ponechte alespoň 5 cm volného místa.
- H Některé modely jsou vybaveny zadními kolečky ke snazšímu přesunu spotřebiče.

UPOZORNĚNÍ: TENTO SPOTŘEBIČ NESTAVTE DO BLÍZKOSTI ZDROJŮ TEPLA. NAD HORNÍ STRANOU MUSÍ ZŮSTAT ALESPŮŇ 5 CM PROSTORU PRO VZDUCH.

UMIESTNENIE A UVEDENIE DO PREVÁDZKY

SK

3 Nastavte chladničku do vodorovnej polohy prostredníctvom príslušných nastaviteľných nožičiek.

Pri inštalácii spotrebiča dodržiavajte nasledujúce odporúčania:

- A Neinštalujte ho v blízkosti zdrojov tepla ako pece, radiátory, sporáky a pod. a nedovoľte, aby bol spotrebič vystavený priamemu slnečnému svetlu.
- B Spotrebič umiestnite na suchom a dobre vetranom mieste.
- C Neinštalujte ho na nevetraných miestach, ako vo výklenkoch alebo v otvoroch múrov.
- D Ak je spotrebič vybavený vymedzovacími vložkami, nainštalujte ich na hornú stenu kondenzátora, ktorý je na zadnej stene.

E Po inštalácii spotrebiča na želanom mieste ho pred zapojením do elektrickej siete nechajte v kľude približne jednu hodinu.

- F Pred vložením potravín skontrolujte, či spotrebič funguje správne.
- G Nechajte voľný priestor aspoň 5 cm medzi hornou stenou spotrebiča a prípadnými nástennými skrinkami.
- H Niektoré spotrebiče sú vybavené na zadnej strane kolieskami, čo uľahčuje ich premiestnenie.

POZOR: NEUMIESTŇUJTE SPOTREBIČ V BLÍZKOSTI ZDROJOV TEPLA A NECHAJTE MINIMÁLNU VZDIALENOSŤ 5 CM OD HORNEJ ČASTI



3 A készülék szintezését az állítható magasságú lábak segítségével végezze el.

Üzembe helyezéskor az alábbi szempontokra ügyeljen:

- A Ne tegye a készüléket hőforrások (pl. kályha, radiátor, főzőlap stb.) közelébe, továbbá közvetlen napsugárzásnak kitett helyre.
- B Állítsa a készüléket száraz és kellően levegős helyre.
- C Ne tegye a készüléket nem kellően levegős helyekre, tehát például beszögellésekbe vagy falmélyedésekbe.
- D Ha készülékhez távtartók vannak mellékelve, akkor szerelje fel azokat a készülék hátsó falán található kondenzátorra.
- E Miután beállította a készüléket az előzetesen kiválasztott helyre, várjon kb. egy

órát és csak ekkor csatlakoztassa a készüléket az elektrómos hálózathoz.

- F Az élelmiszerek berakása előtt győződjön meg arról, hogy a készülék hibátlanul működik-e.
 - G Hagyjon legalább 5 cm-es távolságot a készülék teteje és a mennyezet között.
 - H A mozgatás megkönnyítését szolgálják az egyes típusoknál felszerelt hátsó kerekek.
- ⓘ FIGYELEM: NE TEGYE A KÉSZÜLÉKET HŐFORRÁSOK KÖZELÉBE ÉS HAGYJON LEGALÁBB 5 CM-ES HELYET A KÉSZÜLÉK TETEJE ÉS A MENNYEZET KÖZÖTT**

LT RANKENĖLĖS PADĖTIES KEITIMAS IR PRIETAISO PASTATYMAS



3 Išlyginkite šaldytuvo padėtį reguliuodami kojeles.

Statydami prietaisą atsižvelkite į šiuos reikalavimus:

- A Nestatykite jo netoli šilumos šaltinių, tokių kaip šildytuvai, radiatorius, viryklė ir t. t., arba tiesioginiuose saulės spinduliuose.
- B Statykite prietaisą gerai vėdinamoje vietoje.
- C Nestatykite prietaiso nevėdinamose vietose, pvz., sienos nišose.
- D Jei prietaisas pateiktas su tarpikliais, uždėkite juos ant viršutinės kondensatoriaus dalies užpakalyje.
- E Pastatę prietaisą į nustatytą vietą, prieš jį įjungdami apie valandą palaukite.

F Prieš dėdami maisto produktus, įsitikinkite, kad prietaisas veikia tinkamai.

- G Tarp prietaiso viršaus ir sienos spintelių palikite bent 5 cm tarpą.
 - H Kai kurie prietaisai užpakalyje turi ratukus, kad galima būtų patogiau perkelti iš vienos vietos į kitą.
- ⓘ PERSPĖJIMAS! PRIETAISO NESTATYKITE NETOLI ŠILUMOS ŠALTINIŲ IR VIRŠ JO PALIKITE BENT 5 CM TARPA.**

SR ПОСТАВЉАЊЕ И ПУСТАЊЕ У РАД



3 Нивелисати фрижидер деловањем на одговарајуће подесиве површине.

Приликом инсталирања уређаја треба се придржавати следећег:

- A Немојте га инсталирати близу извора топлоте као што су пећи, уређаји за грејање са термосифонима, штедњаци, итд. и избегавајте његово излагање дејству директних сунчевих зрака.
- B Поставите уређај на сувом и добро проветраном месту.
- C Немојте га инсталирати у просторима који се не проветравају, као што су нише или удубљења у зиду.
- D Уколико је уређај снабдевен одстојницима поставите их на горњи део кондензатора који се налази на задњем зиду.

E Пошто сте инсталирали уређај на изабраном месту, оставите га тако затворен око један сат пре него што га прикључите на мрежну утичницу.

- G Пре смештања хране, уверите се у савршено функционисање уређаја.
 - G Оставите слободан простор од најмање 5 cm између горњег дела уређаја и евентуалних висећих елемената.
 - H Неки апарати су снабдевени задњим точицима како би се омогућило лако премештање.
- ⓘ ПАЖЊА: НЕ ПОСТАВЉАТИ УРЕЂАЈ БЛИЗУ ИЗВОРА ТОПЛОТЕ И ОСТАВИТИ НАЈМАЊЕ 5 CM СЛОБОДНОГ ПРОСТОРА ИЗНАД ГОРЊЕГ ДЕЛА**

UA РОЗМІЩЕННЯ ТА ПУСК ОБЛАДНАННЯ



3 Вирівняйте холодильник на відповідних ніжках, висота яких регулюється.

Під час інсталяції обладнання необхідно дотримуватися наступних зауважень:

- A Не встановлюйте електроприлад поблизу джерел тепла, таких як пічки, радіатори, плити і т.п., а також уникайте дії на нього прямих сонячних променів.
- B Встановіть обладнання у сухому і добре провітрюваному місці.
- C Не встановлюйте його у непровітрюваних місцях, якими можуть бути ніші або заглиблення у стіні.
- D Якщо обладнання оснащено прокладками, встановіть їх на верхній частині конденсатора, розташованого на задній стінці.
- E Після встановлення обладнання у відповідному місці, перед його під'єднанням до електромережі повинно пройти близько години.

F Перед тим, як помістити в холодильник продукти харчування, запевніться у бездоганній роботі обладнання.

- G Між верхньою частиною обладнання та можливими полицями, що нависають над ним, потрібно залишити мінімум 5 cm вільного простору.
 - H Деякі прилади оснащені задніми колісцями для того, щоб полегшити їх можливе переміщення.
- ⓘ УВАГА: НЕ РОЗМІЩУВАТИ ОБЛАДНАННЯ ПОРЯД З ДЖЕРЕЛАМИ ТЕПЛА І ЗАЛИШИТИ НАД ВЕРХНЬОЮ ЧАСТИНОЮ ХОЛОДИЛЬНИКА ПРИНАЙМНІ 5 CM ВІЛЬНОГО ПРОСТОРУ**

RU УСТАНОВКА И ПУСК В ЭКСПЛУАТАЦИЮ



3 Выровняйте прибор по горизонтали при помощи специальных регулирующих ножек.

При установке прибора необходимо придерживаться следующих правил:

- A Не следует устанавливать прибор рядом с источниками тепла, например, нагревателями, отопительными батареями, плитами и т.д., а также избегайте установки в месте, где прибор будет подвержен воздействию прямых солнечных лучей.
- B Установите прибор в сухом помещении с хорошей вентиляцией.
- C Нельзя устанавливать прибор в непроветриваемом месте или в стенных нишах.
- D Если в приборе предусмотрены распорки, установите их на верхнюю часть конденсатора, расположенного на задней стенке.

E После того как прибор установлен в выбранном месте, перед подсоединением к сети, следует оставить его на один час, уже никуда не перемещая.

- F Перед тем как положить продукты, убедитесь в том, что прибор работает надлежащим образом.
 - G Между верхней частью прибора и возможными полками оставьте не менее 5 cm свободного пространства.
 - H В некоторых приборах предусмотрены задние колесики для облегчения перемещения.
- ⓘ ВНИМАНИЕ! НЕ УСТАНОВЛИВАЙТЕ ПРИБОР РЯДОМ С ИСТОЧНИКАМИ ТЕПЛА. ПРОСЛЕДИТЕ, ЧТОБЫ НАД ПРИБОРОМ ОСТАВАЛСЯ СВЕРХУ ВОЗДУШНЫЙ ЗАЗОР НЕ МЕНЕЕ 5 CM.**

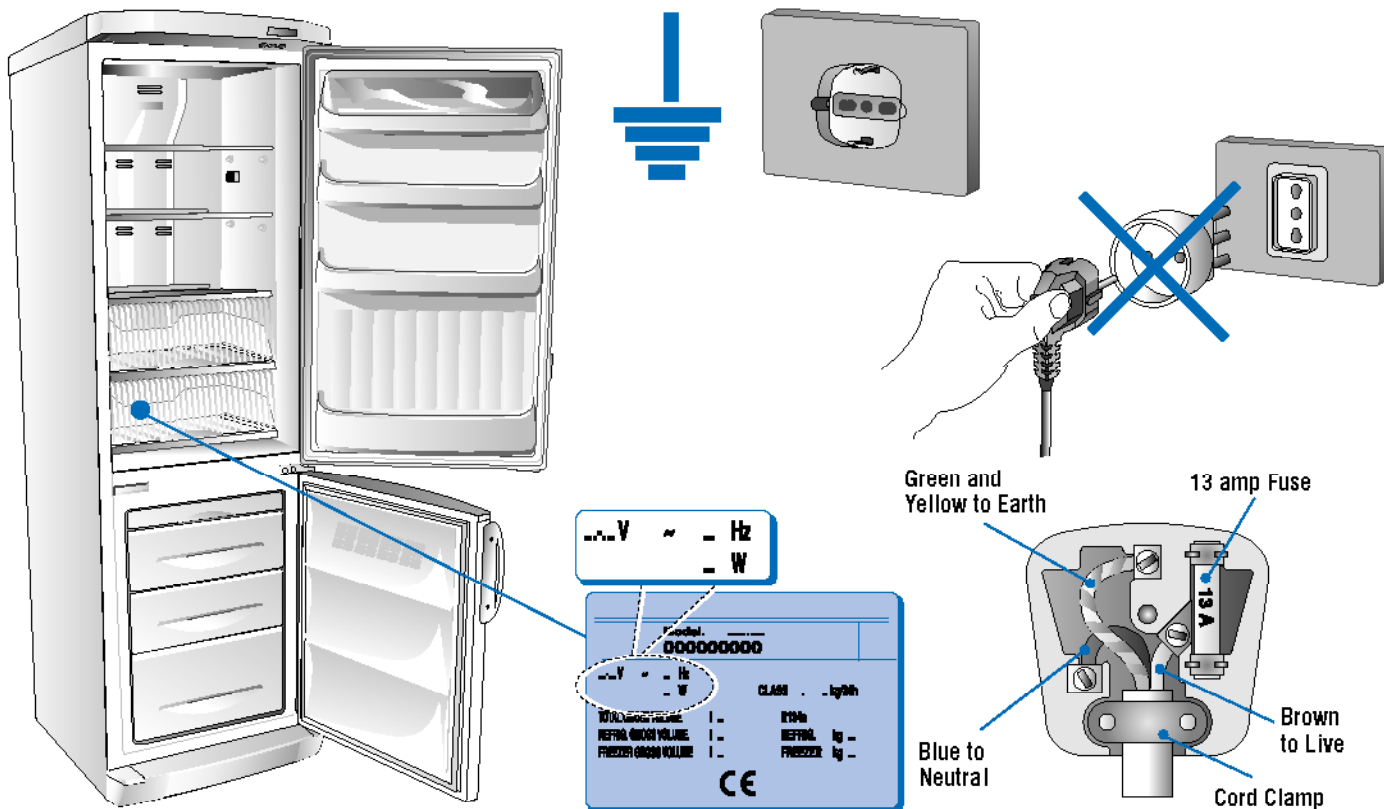

22 POŁĄCZENIE DO SIECI ELEKTRYCZNEJ

PL

Należy skontrolować, czy napięcie urządzenia elektrycznego odpowiada napięciu wskazanym na tabliczce znamionowej znajdującej się na dole wewnątrz zamrażarki.

Jeżeli gniazdo nie połączenia z uziemieniem i wtyczka nie pasuje do gniazdka radzimy zwrócić się do elektryka.

Nie stosować żadnych adapterów, które mogłyby spowodować rozgrzania lub spalenie urządzenia.

ELEKTRICKÉ PŘIPOJENÍ

CZ

Zkontrolujte, zda napětí v síti odpovídá napětí uvedenému na štítku s technickými údaji, který je umístěn na vlevo dole ve vnitřním prostoru mrazicího oddílu.

V případě, že zásuvka ve zdi není vybavena uzemňovacím kolíkem, nebo zástrčka neodpovídá potřebám sítě, doporučujeme obrátit se na specializovaného elektrikáře.

Nepoužívejte adaptéry či bočníky, které by mohly zapříčinit zvýšení teploty a popálení.

ELEKTRICKÉ ZAPOJENIE

SK

Skontrolujte, či napätie elektrickej siete zodpovedá napätiu uvedenému na výr obrnom štítku, ktorý je umiestnený v spodnej časti vľavo vnútri mraziaceho oddelenia.

Ak sieťová zásuvka nie je uzemnená, alebo ak zástrčka nie je vhodná pre sieťovú zásuvku, odporúčame Vám obrátiť sa na špecializovaného elektrikára.

Nepoužívajte adaptéry alebo rozdvojky, ktoré by mohli spôsobiť prehriatie a popáleniny.

Ellenőrizze, hogy az elektromos berendezés feszültsége megfeleljen a fagyasztó belsejében bal oldalon alul található adattáblán megadott feszültség értéknek.

Ha a konnektorban nincs föld csatlakozás, vagy ha a hálózati csatlakozó nem felel meg az elektromos berendezésnek, javasoljuk, hogy forduljon villanyszerelőhöz.

Ne használjon sem elosztót, sem adaptert, mert ezek túlmelegedést, illetve gyulladást okozhatnak.

LT JUNGIMAS Į ELEKTROS TINKLĄ

Patikrinkite, ar elektros tinklo įtampa atitinka įtampą, kuri nurodyta ant duomenų lentelės, esančios apačioje, kairiau šaldiklio skyriaus.

Jei elektros tinklo lizdas neturi įžeminimo arba jei kištukas yra netinkamas elektros tiekimo tinklui, kreipkitės į kvalifikuotą elektriką.

Nenaudokite adapterių arba ilginimo kabelių, nes jie gali perkaisti ir užsidegti.

SR ПРИКЉУЧИВАЊЕ НА ЕЛЕКТРИЧНУ МРЕЖУ

Проконтролисати да ли напон електричне инсталације одговара напону који је наведен на плочици са техничким карактеристика, која се налази на левој доњој страни у унутрашњости одељка замрзивача.

Уколико мрежна утичница на зиду нема заштитни контакт за уземљење, или ако утикач не одговара Вашој електричној инсталацији, препоручујемо Вам да се обратите квалификованом електричару.

Немојте употребљавати адаптере или разводнике који би могли да проузрокују повећано загревање и прегоривање.

UA ПІД'ЄДНАННЯ ДО ЕЛЕКТРИЧНОЇ МЕРЕЖІ

Перевірити, чи напруга електричної мережі відповідає напрузі, вказаній у таблиці технічних характеристик, розташованій всередині морозильної камери з лівого боку вниз.

Якщо настінна розетка не заземлена або штепсель обладнання не відповідає Вашій розетці, рекомендуємо звернутися до послуг спеціаліста-електрика.

Не користуйтеся адаптерами або шунтами, які можуть стати причиною перегрівання чи загоряння.

RU ПОДКЛЮЧЕНИЕ К ЭЛЕКТРИЧЕСКОЙ СЕТИ

Убедитесь в том, что значение напряжения, указанное на паспортной табличке изделия, совпадает с напряжением электросети помещения. Паспортная табличка находится внутри морозильной камеры слева вниз.

Если розетка не заземлена или вилка не подходит к розетке, обратитесь в авторизованный сервис-центр.

Во избежание возникновения пожара запрещается использовать удлинители и переходники для подключения прибора к электросети.

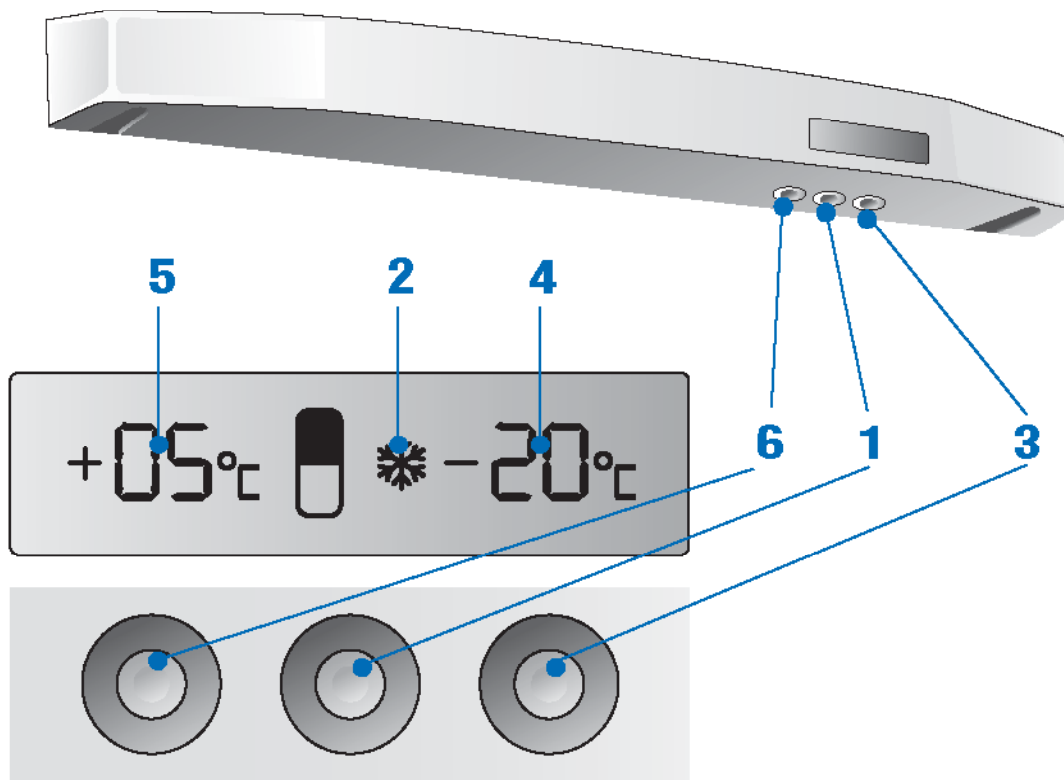

PANEL STEROWANIA

- 1 PRZYCISK SZYBKIEGO ZAMRAŻANIA (ZAMRAŻALNIK)
- 2 LAMPKA SZYBKIEGO ZAMRAŻANIA (ZAMRAŻALNIK)
- 3 PRZYCISKI REGULACJI TEMPERATURY (ZAMRAŻALNIK)
- 4 WSKAZANIE:
 - Temperatury rzeczywistej wewnętrznej (zamrażalnik)
 - Temperatury zaprogramowanej (zamrażalnik)
- 5 WSKAZANIE:
 - Temperatury rzeczywistej wewnętrznej (lodówka)
 - Temperatury zaprogramowanej (lodówka)
- 6 PRZYCISKI REGULACJI TEMPERATURY (LODÓWKA)

OPIS URZĄDZENIA

Urządzenie składa się z dwóch komór:

- Lodówki (komora górna) służącej do przechowywania świeżej żywności i napojów
- Zamrażalnika (komora dolna) służącego do długotrwałego przechowywania produktów mrożonych (przegroda dolna) oraz do zamrażania produktów świeżych (przegroda górna).

PRZED URUCHOMIENIEM

Wykonując czyszczenie wnętrza i akcesoriów należy stosować się do zaleceń zamieszczonych w rozdziale "Czyszczenie".



OVLÁDACÍ PANEL

- 1 TLAČÍTKO RYCHLÉHO ZMRAZENÍ (MRAZNIČKA)
- 2 KONTROLKA RYCHLÉHO ZMRAZENÍ (MRAZNIČKA)
- 3 TLAČÍTKA REGULACE TEPLoty (MRAZNIČKA)
- 4 UKAZATEL:
 - skutečné vnitřní teploty (mraznička)
 - Naprogramovaná teplota (mraznička)
- 5 UKAZATEL:
 - Skutečná vnitřní teplota (chladnička)
 - Naprogramovaná teplota (chladnička)
- 6 TLAČÍTKA REGULACE TEPLoty (CHLADNIČKA)

POPIS SPOTŘEBIČE

Spotřebič se skládá ze dvou částí:

- Chladničky (horní část) k uchování čerstvých potravin a nápojů.
- Mrazničky (dolní část) k dlouhodobému uchování zmrazených potravin (dolní oddíl) a zmrazování čerstvých potravin (horní oddíl).

PŘED UVEDENÍM DO PROVOZU

Při čištění vnitřního prostoru a příslušenství se řiďte pokyny v kapitole "Čištění".



OVLÁDACÍ PANEL

- 1 TLAČIDLO RÝCHLEHO ZMRAZOVANIA (MRAZNIČKA)
- 2 KONTROLKA RÝCHLEHO ZMRAZOVANIA (MRAZNIČKA)
- 3 TLAČIDLÁ NA REGULÁCIU TEPLoty (MRAZNIČKA)
- 4 INDIKÁCIA:
 - skutočná vnútorná teplota (mraznička)
 - Naprogramovaná teplota (mraznička)
- 5 INDIKÁCIA:
 - Skutočná vnútorná teplota (chladnička)
 - Naprogramovaná teplota (chladnička)
- 6 TLAČIDLÁ NA REGULÁCIU TEPLoty (CHLADNIČKA)

POPIS SPOTREBIČA

Spotrebič sa skladá z dvoch priestorov:

- Chladničky (horná časť) na skladovanie čerstvých potravín a nápojov
- Mrazničky (spodná časť) na dlhodobé skladovanie mrazených potravín (spodné oddelenie) a zmrazovanie čerstvých výrobkov (horné oddelenie).

PRED UVEDENÍM DO ČINNOSTI

Pri čistení vnútra a príslušenstva dodržiavajte pokyny uvedené v kapitole "Čistenie".

KEZELŐLAP

- 1 GYORSFAGYASZTÁS GOMB (FAGYASZTÓTÉR)
- 2 GYORSFAGYASZTÁS JELZŐFÉNY (FAGYASZTÓTÉR)
- 3 HŐMÉRSÉKLETSZABÁLYOZÓ GOMBOK (FAGYASZTÓTÉR)
- 4 Alábbiak jelzése:
 - Tényleges belső hőmérséklet (fagyasztótér)
 - Beprogramozott hőmérséklet (fagyasztótér)
- 5 ALÁBBIK JELZÉSE:
 - Tényleges belső hőmérséklet (hűtőtér)
 - Beprogramozott hőmérséklet (hűtőtér)
- 6 HŐMÉRSÉKLETSZABÁLYOZÓ GOMBOK (HŰTŐTÉR)

A KÉSZÜLÉK BEMUTATÁSA

- A készüléket két üzemi tér alkotja:
- A hűtőtér (felső rész), amely friss élelmiszerek és italok tárolására szolgál
 - A fagyasztótér (alsó rész), amely gyorsfagyasztott élelmiszerek tartós tárolására (alsó rekesz) és friss élelmiszerek lefagyasztására (felső rekesz) szolgál.

ÜZEMBE HELYEZÉS ELŐTT

A belső terek és a tartozékok tisztításához lásd a "Tisztítás" című fejezetben foglalt előírásokat.

LT ŠALDYTUVO SKYRIAUS NAUDOJIMAS

VALDYMO SKYDELIS

- 1 GREITO ŠALDYMO MYGTUKAS (šaldiklis)
- 2 GREITO ŠALDYMO INDIKATORIAUS LEMPUTĖ (šaldiklis)
- 3 TEMPERATŪROS VALDYMO MYGTUKAI (šaldiklis)
- 4 EKRAŅE RODOMA
 - faktinė vidaus temperatūra (šaldiklis)
 - programuojama temperatūra (šaldiklis)
- 5 EKRAŅE RODOMA
 - faktinė vidaus temperatūra (šaldytuvus)
 - programuojama temperatūra (šaldytuvus)
- 6 TEMPERATŪROS VALDYMO MYGTUKAI (ŠALDYTUVAS)

PRIETAISO APRAŠYMAS

- Prietaisas susideda iš dviejų dalių:
- Šaldytuvus (viršutinė dalis) skirtas šviežiems maisto produktams ir gėrimams laikyti.
 - Šaldiklis (apatinė dalis) ilgalaikiam šaldytų produktų laikymui (apatinis skyrius) ir šviežiems maisto produktams šaldyti (viršutinis skyrius).

PRIEŠ JUNGdami ŠALDYTUVA

Valydami vidinius skyrius ir priedus laikykite nurodymų, pateiktų skyriuje "Valymas".

SR УПОТРЕБА ОДЕЉКА ФРИЖИДЕРА

КОМАНДНА ТАБЛА

- 1 ТАСТЕР ЗА БРЗО ЗАМРЗАВАЊЕ (ЗАМРЗИВАЧ)
- 2 СИГНАЛНА ЛАМПИЦА ЗА БРЗО ЗАМРЗАВАЊЕ (ЗАМРЗИВАЧ)
- 3 ТАСТЕРИ ЗА ПОДЕШАВАЊЕ ТЕМПЕРАТУРЕ (ЗАМРЗИВАЧ)
- 4 ИНДИКАЦИЈА:
 - Стварна унутрашња температура (замрзивач)
 - Програмирана температура (замрзивач)
- 5 ИНДИКАЦИЈА:
 - Стварна унутрашња температура (фрижидер)
 - Програмирана температура (фрижидер)
- 6 ТАСТЕРИ ЗА ПОДЕШАВАЊЕ ТЕМПЕРАТУРЕ (ФРИЖИДЕР)

ОПИС АПАРАТА

- Уређај се састоји од две коморе:
- Фрижидера (горњи део) за чување свеже хране и напитака.
 - Замрзивача (доњи део) за чување замрзнутих производа у дужем временском периоду (доњи одељак) и за замрзавање свежих производа (горњи одељак).

ПРЕ ПУШТАЊА У РАД

За чишћење унутрашњих простора и прибора, придржавати се спецификација које су дате у одељку "Чишћење".

UA ВИКОРИСТАННЯ ХОЛОДИЛЬНОЇ КАМЕРИ

ПУЛЬТ УПРАВЛІННЯ

- 1 КНОПКА ШВИДКОГО ЗАМОРОЖУВАННЯ (МОРОЗИЛЬНА КАМЕРА)
- 2 ІНДИКАТОР ШВИДКОГО ЗАМОРОЖУВАННЯ (МОРОЗИЛЬНА КАМЕРА)
- 3 КНОПКИ РЕГУЛЮВАННЯ ТЕМПЕРАТУРИ (МОРОЗИЛЬНА КАМЕРА)
- 4 ПОКАЗНИК:
 - Реальної внутрішньої температури (морозильна камера)
 - Запрограмованої температури (морозильна камера)
- 5 ПОКАЗНИК:
 - Реальної внутрішньої температури (холодильник)
 - Запрограмованої температури (холодильник)
- 6 КНОПКИ РЕГУЛЮВАННЯ ТЕМПЕРАТУРИ (ХОЛОДИЛЬНИК)

ОПИС ОБЛАДНАННЯ

- Обладнання складається з двох камер:
- холодильника (верхня частина) для зберігання свіжих продуктів і напоїв
 - морозильної камери (нижня частина) для довшого зберігання морожених продуктів (нижнє відділення) та заморожування свіжих продуктів (верхнє відділення).

ПЕРЕД ТИМ, ЯК УВІМКНУТИ ХОЛОДИЛЬНИК

Для миття внутрішніх частин та деталей див. Рекомендації, наведені у розділі "Як мити обладнання".

RU ПОЛЬЗОВАНИЕ ХОЛОДИЛЬНОЙ КАМЕРОЙ

ПАНЕЛЬ УПРАВЛЕНИЯ

- 1 КНОПКА БЫСТРОГО ЗАМОРАЖИВАНИЯ (МОРОЗИЛЬНИК)
- 2 ИНДИКАТОР РЕЖИМА БЫСТРОГО ЗАМОРАЖИВАНИЯ (МОРОЗИЛЬНИК)
- 3 КНОПКИ НАСТРОЙКИ ТЕМПЕРАТУРЫ МОРОЗИЛЬНИКА
- 4 ДИСПЛЕИ
 - Реальное значение температуры в морозильнике
 - Заданное значение температуры в морозильнике
- 5 ДИСПЛЕИ
 - Реальное значение температуры в холодильнике
 - Заданное значение температуры в холодильнике
- 6 КНОПКИ НАСТРОЙКИ ТЕМПЕРАТУРЫ ХОЛОДИЛЬНИКА

ОПИСАНИЕ ИЗДЕЛИЯ

- Изделие состоит из двух частей:
- Холодильник (верхняя часть), который предназначен для хранения свежих продуктов питания и напитков.
 - Морозильник (нижняя часть), который предназначен для продолжительного хранения замороженных продуктов (нижнее отделение) и для быстрого замораживания свежих продуктов (верхнее отделение).

ПЕРЕД НАЧАЛОМ ЭКСПЛУАТАЦИИ

Почистите внутри холодильную камеру и все принадлежности, следуя инструкциям, приведенным в разделе "Уборка".

1

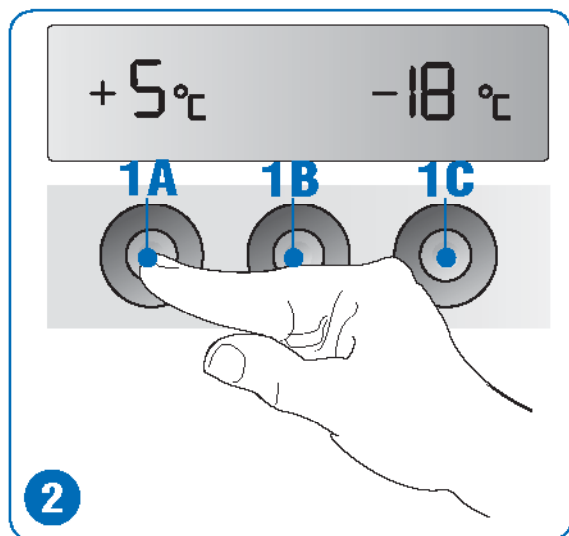
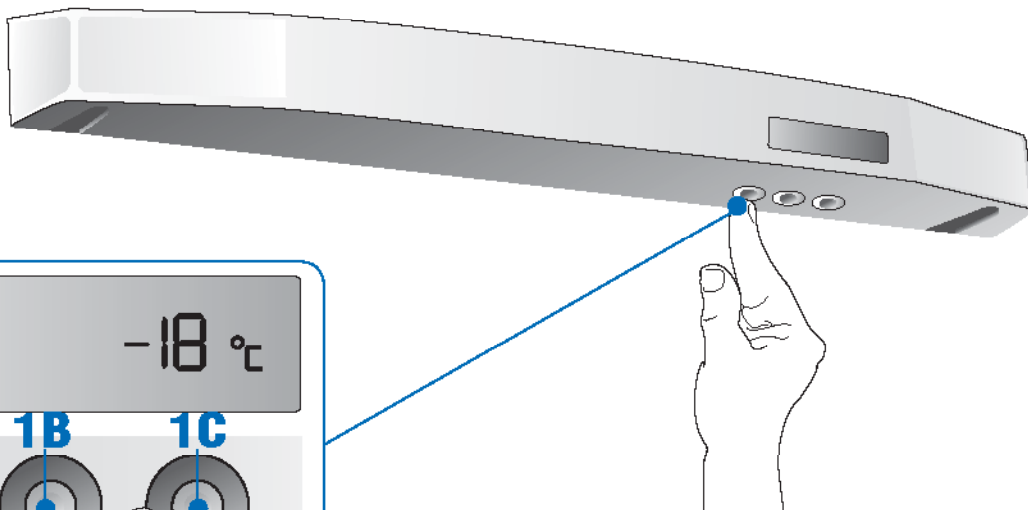

2

26 UŻYWANIE PRZEDZIAŁU CHŁODZIARKI

PL

PODŁĄCZENIE URZĄDZENIA

Sprawdzić, czy napięcie w sieci odpowiada napięciu podanemu na tabliczce znamionowej urządzenia, oraz czy gniazdko zasilania posiada uziemienie. Nie używać adapterów, które mogłyby doprowadzić do przegrzania. Po podłączeniu przewodu zasilania do gniazdka wyświetlacz włącza się i pojawia się grajka jak na rysunku 2, która miga przez 6 sekund.

- 1A LODÓWKA
- 1B SUPER
- 1C ZAMRAŻALNIK

UWAGA! Jeżeli urządzenie zostanie wyłączone, a następnie natychmiast

włączone, kompresor zacznie pracować po około 10 minutach. Jest to zjawisko normalne.

URUCHOMIENIE I REGULACJA KOMORY LODÓWKI

Jeżeli po włączeniu wtyczki do gniazdka wyświetlacz pokazuje temperaturę w obydwóch komorach, to znaczy że urządzenie działa. Jeżeli pojawi się symbol (-) dla komory lodówki oraz (- -) dla komory zamrażalnika, to oznacza, że urządzenie jest wyłączone. Aby uruchomić komorę lodówki, należy wcisnąć przycisk "LODÓWKA" (rys. 2) na przynajmniej jedną sekundę.

UWAGA! Przy włączeniu komory lodówki automatycznie załączy się także komora zamrażalnika (patrz "UŻYTKOWANIE KOMORY ZAMRAŻALNIKA").

POUŽITÍ CHLADICÍHO ODDÍLU

CZ

PŘIPOJENÍ SPOTŘEBIČE K ELEKTRICKÉ SÍTI

Zkontrolujte, zda napětí v elektrické síti odpovídá napětí uvedenému na typovém štítku spotřebiče a zda je zásuvka správně uzemněna. Nepoužívejte adaptéry, které by mohly způsobit přehřátí. Při zasunutí přírodního kabelu do zásuvky se rozsvítí displej a objeví se symbol uvedený na obr. 2, který bude blikat po dobu 6 vteřin.

- 1A CHLADNIČKA
- 1B SUPER
- 1C MRAZNIČKA

UPOZORNĚNÍ! Jestliže spotřebič vypnete a hned zase zapnete, spustí se

kompresor asi za 10 minut. To je zcela normální jev.

ZAPNUTÍ A SEŘÍZENÍ CHLADICÍHO ODDÍLU

Jestliže se při zasunutí přírodního kabelu do zásuvky na displeji objeví teploty obou oddílů, znamená to, že je spotřebič zapnutý. V případě, že se objeví symboly (-) oddíl chladničky a (- -) oddíl mrazničky, znamená to, že je spotřebič vypnutý. Chladicí oddíl zapnete stisknutím tlačítka "CHLADNIČKA" (obr. 2) na alespoň jednu vteřinu.

UPOZORNĚNÍ! Při zapnutí chladicího oddílu se automaticky zapne i mrazicí oddíl (viz "Použití mrazicího oddílu").

POUŽÍVANIE ODDELENIA CHLADNIČKY

SK

ZAPOJENIE SPOTREBIČA DO SIETE

Skontrolujte, či napätie elektrickej siete zodpovedá napätíu uvedenému na výr.obnom štítku spotrebiča a či je zástrčka elektrickej siete uzemnená. Nepoužívajte adaptéry, ktoré by mohli spôsobiť prehriatie. Po zapojení prírodného elektrického kábla do zástrčky sa displej rozsvieti a zobrazí sa v tvare ako na obrázku 2, blikajúci počas 6 sekúnd.

- 1A CHLADNIČKA
- 1B SUPER
- 1C MRAZNIČKA

POZOR! Ak spotrebič vypnete a ihneď ho znova zapnete, kompresor sa

uvedie do činnosti po približne 10 minútach. Toto je normálny jav pri činnosti spotrebiča.

ZAPNUTIE A REGULÁCIA CHLADIACEHO PRIESTORU

Po zasunutí zástrčky do zásuvky elektrickej siete sa na displeji zobrazuje teplota oboch priestorov, čo znamená, že spotrebič je v činnosti. V prípade, že sa zobrazujú symboly (-) pre chladničku a (- -) pre mrazničku, znamená to, že spotrebič je vypnutý. Aby ste uviedli do činnosti chladiaci priestor, stlačte tlačidlo "CHLADNIČKA" (obr. 2) aspoň na jednu sekundu.

POZOR! Po zapnutí chladiaceho priestoru sa automaticky zapne aj mraziaci priestor (pozri "Používanie mraziaceho priestoru").

A KÉSZÜLÉK HÁLÓZATI CSATLAKOZTATÁSA

Győződjön meg arról, hogy az elektromos hálózat feszültsége egyezik-e a készülék adattábláján feltüntetett értékkel, és, hogy a hálózati csatlakozó aljzat földelve van-e. Tilos az adapterek használata, mert ezek túlmelegedést idézhetnek elő. A hálózati csatlakozó aljzatba való bedugáskor a kijelző világitani kezd, és a 2. ábrán látható adatok 6 másodpercen át villognak.

- 1A HŰTŐTÉR
- 1B SUPER
- 1C FAGYASZTÓTÉR

FIGYELEM! A készülék kikapcsolása, majd azonnali visszakapcsolása

esetén a kompresszor kb. 10 perc elteltével lép működésbe. Ez a jelenség része a készülék normál működésének.

A HŰTŐTÉR ÜZEMBE HELYEZÉSE ÉS BEÁLLÍTÁSA

Ha a villásdugónak a hálózati aljzatba való behelyezésekor a kijelző a két üzemi tér hőmérsékletét mutatja, akkor ez a készülék működését jelzi. A készülék kikapcsolt állapotát jelzi az, ha a hűtőtérnél (-), a fagyasztótérnél pedig (—) szimbólum jelenik meg. A hűtőtér üzembe helyezéséhez legalább egy másodpercen át tartsa lenyomva a "HŰTŐTÉR" gombot (2. ábra).

FIGYELEM! A hűtőtér bekapcsolásakor a fagyasztótér is automatikusan bekapcsol (lásd "A fagyasztótér használata" című fejezetet).

LT ŠALDYTUVO SKYRIAUS NAUDOJIMAS

PRIETAISO JUNGIMAS PRIE ELEKTROS TINKLO

Patikrinkite, ar elektros tinklo įtampa atitinka įtampa, kuri yra nurodyta prietaiso galios lentelėje, ir ar elektros tinklo lizdas yra įžemintas. Kai elektros kabelis įjungiamas į lizdą, užsidega ekranas ir apie 6 sekundes mirkčioja grafiniai simboliai, nurodyti 2 pav.

- 1A ŠALDYTUVAS
- 1B SUPER
- 1C ŠALDIKLIS

PERSPĖJIMAS! Jei prietaisas yra išjungiamas ir vėl tuoj pat įjungiamas,

kompresorius pradės veikti apytiksliai po 10 minučių. Tai normalu.

ĮJUNGIMAS IR ŠALDYTUVO SKYRIAUS REGULIAVIMAS

Jei kištuką įkišus į elektros tinklo lizdą ekrane rodoma dviejų skyrių temperatūra, tai reiškia, kad prietaisas dirba tinkamai. Jei ekrane šaldytuvo skyriui rodomas simbolis (-) ir šaldiklio skyriui simbolis (- -), tai reiškia, kad prietaisas neįjungtas. Norėdami įjungti šaldytuvo skyrių, paspauskite mygtuką ŠALDYTUVAS (2 pav.) bent vieną sekundę.

PERSPĖJIMAS! Kai šaldytuvus yra įjungtas, šaldiklis įsijungia automatiškai (žr. "Šaldiklio naudojimas").

SR УПОТРЕБА ОДЕЉКА ФРИЖИДЕРА

ПРИКЉУЧИВАЊЕ УРЕЂАЈА

Проверити да ли напон електричне инсталације одговара напону који је назначен на плочици са техничким подацима на уређају, и да ли је мрежна утичница снабдевена водом за уземљење. Не употребљавати адаптере, који би могли да проузрокују прегревање. Када се повеже кабл за напајање на мрежну утичницу, дисплеј ће се упалити и појавиће се графички приказ који је дат на слици 2 трептањем у току 6 секунди.

- 1A ФРИЖИДЕР
- 1B СУПЕР
- 1C ЗАМРЗИВАЧ

ПАЖЊА! Уколико се уређај искључи и одмах поново укључи,

компресор ће се укључити после око 10 минута. Тиме ће се обезбедити поново нормалан рад уређаја.

ПУШТАЊЕ У РАД И ПОДЕШАВАЊЕ ОДЕЉКА ФРИЖИДЕРА

Уколико при улагању утикача у мрежну утичницу дисплеј покаже температуру двају одељака, онда то значи да се уређај налази у раду. У случају да се појаве симболи (-) одељак фрижидера и (- -) одељак замрзивача, онда то значи да се уређај искључен. За пуштање у рад одељка фрижидера, притиснути тастер "ФРИЖИДЕР" (слика 2) најмање за једну секунду.

ПАЖЊА! При укључивању одељка фрижидера аутоматски ће се укључити и одељак замрзивача (видите "Употреба одељка замрзивача").

UA ВИКОРИСТАННЯ ХОЛОДИЛЬНОЇ КАМЕРИ

ЯК ПІД'ЄДНАТИ ХОЛОДИЛЬНИК ДО ЕЛЕКТРОМЕРЕЖІ

Перевірити, чи напруга в електромережі відповідає напрузі, вказаній на етикетці холодильника, а також чи електрична розетка заземлена. Не застосовуйте перехідників, які можуть призвести до перенагрівання. Після того, як холодильник був під'єднаний через розетку до електромережі, повинен загорітися дисплей, на якому появиться графічний символ, наведений на рисунку 2, котрий блиматиме протягом 6 секунд.

- 1A ХОЛОДИЛЬНИК
- 1B SUPER
- 1C МОРОЗИЛЬНА КАМЕРА

УВАГА! Якщо обладнання вимкнути і відразу ж увімкнути, компресор

розпочне працювати приблизно через 10 хвилин, що відповідає нормальній роботі обладнання.

ПУСК І РЕГУЛЮВАННЯ ВІДДІЛЕНЬ ХОЛОДИЛЬНИКА

Якщо на час підключення обладнання до електромережі на дисплеї вказана температура обох відділень, це говорить про те, що обладнання працює. У тому випадку, якщо на дисплеї загорілися символи (-) для відділення холодильника, і (- -) для відділення морозильної камери, це значить, що обладнання відключене. Щоб холодильник запрацював, потрібно натиснути на кнопку "ХОЛОДИЛЬНИК" (рис. 2) щонайменше протягом однієї секунди.

Увага! Під час включення холодильника повинно автоматично увімкнутися також відділення морозильної камери (див. "Застосування морозильної камери").

RU ПОЛЬЗОВАНИЕ ХОЛОДИЛЬНОЙ КАМЕРОЙ

ПОДКЛЮЧЕНИЕ ПРИБОРА К ЭЛЕКТРИЧЕСКОЙ СЕТИ

Проверьте, соответствует ли напряжение сети в Вашем доме значению напряжения, указанному на паспортной табличке. Убедитесь в том, что в используемой электрической розетке предусмотрено заземление. Нельзя пользоваться переходниками, поскольку они могут стать причиной перегрева. После того как вилка шнура питания будет вставлена в розетку, происходит включение дисплея, и появляются символы, показанные на рис. 2, которые мигают в течение 6 секунд.

- 1A ХОЛОДИЛЬНИК
- 1B РЕЖИМ SUPER
- 1C МОРОЗИЛЬНИК

ВНИМАНИЕ! При выключении и быстром последующем включении прибора компрессор начинает работу по прошествии примерно 10

минут. Это считается нормальным явлением.

ПЕРВОЕ ВКЛЮЧЕНИЕ И НАСТРОЙКА ХОЛОДИЛЬНОЙ КАМЕРЫ

Если после того, как вилка была вставлена в розетку, на дисплее отображаются значения температуры в двух камерах, то это означает, что прибор уже находится в рабочем режиме. Если же отображаются символы (-) для холодильной камеры и (- -) для морозильной камеры, то это означает, что прибор выключен. Чтобы включить холодильную камеру, нажмите кнопку "ХОЛОДИЛЬНИК" (рис. 2) не менее чем на 1 секунду.

ВНИМАНИЕ! При включении холодильной камеры происходит автоматическое включение и морозильной камеры (см. раздел "Пользование морозильной камерой").

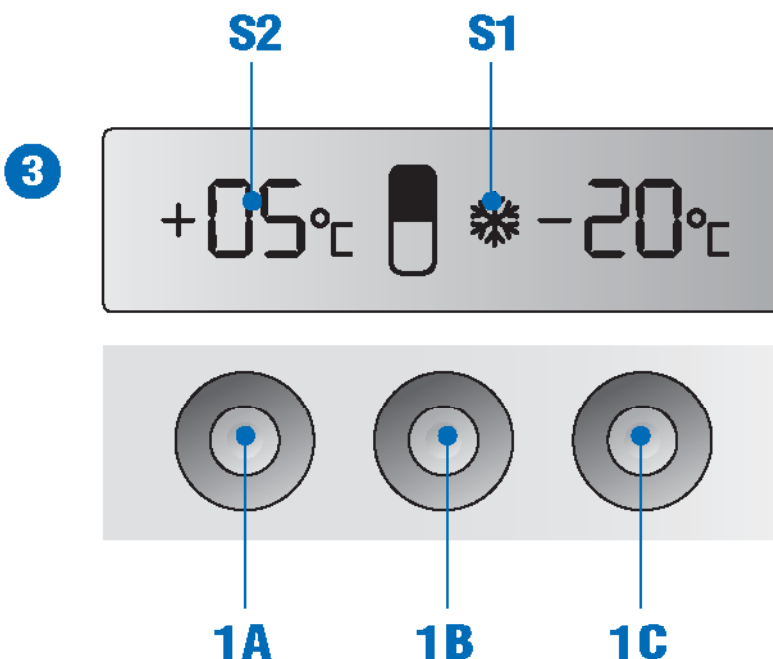

UŻYWANIE PRZEDZIAŁU CHŁODZIARKI

Aby wyłączyć lodówkę, należy przytrzymać przez 4 sekundy włączony przycisk "LODÓWKA". Wyświetlacz pokaże (-) (rys. 2). Podczas działania urządzenia wartość temperatury wewnętrznej w lodówce jest pokazywana na wyświetlaczu (S2).

Wyświetlacz pokazuje wartości temperatury wewnętrznej zawarte pomiędzy 0 a +19°C. Wartości temperatury wyższe niż +19°C są oznaczane literą "H".

Wartość temperatury może być programowana od +2 do +7°C, a temperatura w przegrodzie "0" - 4" będzie wówczas wynosiła od 0°C do 4°C.

- **Programowanie i regulacja temperatury:** naciskając jeden raz przycisk "LODÓWKA" zaprogramowana temperatura miga przez 6 sekund. Naciskając ponownie ten przycisk, można ustawić żadaną temperaturę (przy każdym naciśnięciu przycisku temperatura zmniejsza się o 1 stopień aż do +2°C, po czym wyświetlacz znów startuje od +7°C).

- **Kontrola zaprogramowanej temperatury:** po naciśnięciu jeden raz przycisku "LODÓWKA" zaprogramowana temperatura (S2) miga na wyświetlaczu przez 6 sekund.

Zaprogramowane funkcje pozostają w pamięci także, gdy zabraknie prądu lub kiedy urządzenie będzie odłączone od źródła prądu.

ALARM OTWARTYCH DRZWI: otwarcie drzwi lodówki jest oznaczone symbolem " " , który miga (patrz S1), oraz świeceniem się wewnętrznej lampki przez maksymalnie 5 minut.

Po 60 sekundach włącza się alarm dźwiękowy, który można wyłączyć, po prostu zamykając drzwi.



POUŽITÍ CHLADICÍHO ODDÍLU

Chcete-li přerušit chod chladicího oddílu, stiskněte na 4 vteřiny tlačítko "CHLADNIČKA". Na displeji se objeví (-) (obr. 2). Během chodu spotřebiče se hodnota vnitřní teploty chladničky zobrazuje na displeji (S2).

Na displeji se objevují hodnoty vnitřní teploty mezi +0 °C a +19 °C. Hodnoty teploty vyšší než +19 °C jsou na displeji signalizovány písmenem "H".

Hodnoty teploty je možné naprogramovat od +2°C do +7°C pro teplotu v rozmezí 0°C až 4°C v oddílu "0" - 4".

- **Programování a seřizování teploty:** jedním stisknutím tlačítka "CHLADNIČKA" začne na 6 vteřin blikat naprogramovaná teplota. Dalším stisknutím tlačítka nastavíte požadovanou teplotu (každým stisknutím tlačítka se teplota sníží o 1 stupeň až na +2°C, a pak hodnota na displeji začne znovu od +7°C).

- **Kontrola naprogramované teploty:** jedním stisknutím tlačítka "CHLADNIČKA" bude na naprogramovaná teplota (S2) blikat displeji po dobu 6 vteřin.

Naprogramované funkce zůstanou uloženy v paměti i v případě výpadku proudu nebo při odpojení spotřebiče.

POPLACH OTEVŘENÝCH DVEŘÍ: Otevření dveří chladničky je signalizováno blikajícím symbolem " " (viz S1) a zapnutím vnitřního osvětlení na maximálně 5 minut.

Za 60 vteřin se zapne zvukový signál, který se jednoduše vypne zavřením dveří.



POUŽÍVANIE ODDĚLENIA CHLADNIČKY

Aby ste činnosť prerušili, držte 4 sekundy stlačené tlačidlo "CHLADNIČKA". Na displeji sa zobrazuje (-) (obr. 2). Počas činnosti spotrebiča sa hodnota teploty vnútri chladničky zobrazuje na displeji (S2).

Displej indikuje hodnoty vnútornej teploty v rozmedzí 0°C až +19°C. Hodnoty teploty vyššie ako +19°C sú označené písmenom "H".

Hodnota teploty môže byť naprogramovaná od +2°C po +7°C pre teplotu v rozmedzí 0°C až 4°C v oddelení "0" - 4".

- **Programácia a regulácia teploty:** po prvom stlačení tlačidla "CHLADNIČKA" bude naprogramovaná teplota blikat počas 6 sekúnd. Opätovným stlačením tlačidla nastavíte želanú teplotu (každým stlačením tlačidla sa teplota zníži o 1 stupeň až po +2°C, potom displej začne zobrazovanie od +7°C).

- **Kontrola naprogramovanej teploty:** jedným stlačením tlačidla "CHLADNIČKA" bude naprogramovaná teplota (S2) naďalej blikat na displeji 6 sekúnd.

Naprogramované funkcie ostanú v pamäti aj v prípade výpadku elektrickej energie alebo ak je spotrebič odpojený od napájania.

ALARM PRI OTVORENÝCH DVEŘÁCH: Otvorenie dverí chladničky je signalizované blikajúcim symbolom " " (pozri S1) a zapnutím vnútorného osvetlenia po dobu maximálne 5 minút.

Po 60 sekundách sa aktivuje zvukový alarm, ktorý sa preruší jednoduchým zatvorením dverí.

A működés megszakításához tartsa lenyomva 4 másodpercen át a "HŰTŐTÉR" gombot. A kijelzőn (-) látható (2. ábra). A készülék működése során a kijelzőn látható a hűtőtér belső hőmérsékletének értéke (S2).

A kijelző 0°C és +19°C között mutatja a belső hőmérséklet értékeit. A hőmérséklet +19°C feletti értékeit a kijelző egy "H" betűvel együtt mutatja.

A hőmérséklet értékét +2°C és +7°C között lehet programozni, a "0°-4°" rekesz esetén 0°C és 4°C között.

- **A hőmérséklet programozása és beállítása:** a "HŰTŐTÉR" gomb egyszeri lenyomásakor a beprogramozott hőmérséklet értéke 6 másodpercen át villog. A gomb ismételt megnyomásával beállítható a kívánt hőmérséklet (a gomb minden egyes megnyomásakor 1 fokkal csökken a hőmérséklet egészen +2°C értékig, majd ezután a kijelző +7°C értékről indul újra).

- **A beprogramozott hőmérséklet szabályozása:** a "HŰTŐTÉR" gomb egyszeri lenyomásakor a beprogramozott hőmérséklet értéke (S2) 6 másodpercen át villog a kijelzőn.

A beprogramozott funkciók áramkimaradás, illetve a készülék áramtalanítása esetén is megmaradnak a memóriában.

AJTÓ NYITVA HAGYÁSÁRA FIGYELMEZTETŐ JELZÉS: A hűtőtér minden egyes ajtónyitáskor villogni kezd a " " szimbólum (lásd S1), és legfeljebb 5 perc időtartamra bekapcsol a belső világítás.

60 másodperc elteltével bekapcsol egy hangjelzés, ami az ajtó becsukásakor abbamarad.

LT ŠALDYTUVO SKYRIAUS NAUDOJIMAS

Norėdami išjungti šaldytuvą, spauskite mygtuką ŠALDYTUVAS bent 4 sekundes. Ekrane bus matomas (-) (2 pav.). Kol prietaisas dirba, temperatūros vertė šaldytuvo viduje rodoma ekrane (S2).

Ekrane rodomos vidaus temperatūros vertės nuo 0°C iki +19°C. Aukštesnę kaip +19°C temperatūrą parodo raidė "H".

Temperatūros vertė gali būti programuojama nuo +2°C iki +7°C, kad temperatūra būtų nuo 0°C iki 4°C skyriuje "0° - 4°".

- **Temperatūros programavimas ir reguliavimas:** spauskite mygtuką ŠALDYTUVAS, programuojama temperatūra mirkčio 6 sekundes. Vėl paspauskite mygtuką reikiamai temperatūrai nustatyti (kiekvieną kartą paspaudus mygtuką, temperatūra sumažės nuo 1 iki +2°C, po to ekranas vėl įsijungs nuo +7°C).

- **Programuojamos temperatūros tikrinimas:** vieną kartą paspauskite mygtuką ŠALDYTUVAS, programuojama temperatūra (S2) mirkčio 6 sekundes.

Užprogramuotos funkcijos išliks atmintyje net ir elektrai dingus arba kai prietaisas yra išjungtas iš elektros tinklo.

ATVIRŲ DURELIŲ SIGNALAS: šaldytuvo durelių atidarymą parodo mirkčiojantis simbolis " " (žr. S1) ir vidinė lemputė, kuri lieka įjungta ilgiausiai 5 minutes.

Po 60 sekundžių įsijungia garsinis signalas. Jis išjungiamas uždarius dureles.

SR УПОТРЕБА ОДЕЉКА ФРИЖИДЕРА

За прекид рада, држите притиснут у току 4 секунде тастер "ФРИЖИДЕР". Дисплеј ће приказати (-) (слика 2). У току рада уређаја, вредност унутрашње температуре фрижидера биће приказана на дисплеју (S2).

Дисплеј приказује вредности унутрашње температуре у опсегу између 0°C и +19°C. Вредности температуре више од +19°C означене су словом "H".

Вредност температуре се може програмирати од +2°C до +7°C за температуру у опсегу између 0°C и 4°C одељка "0° - 4°".

- **Програмирање и подешавање температуре:** једним притиском на тастер "ФРИЖИДЕР", вредност програмиране температуре ће трептати у току 6 секунди. Поновним притиском на тастер, подешава се жељена температура (при сваком притиску тастера, температура се смањује за 1 степен све до +2°C, после чега ће дисплеј почети да приказује од +7°C).

- **Контрола програмиране температуре:** једним притиском на тастер "ФРИЖИДЕР", програмирана температура (S2) ће наставити да трепће на дисплеју у току 6 секунди.

Програмиране функције остају меморисане и код нестанка електричне струје, или када је прекинута веза за напајање уређаја.

АЛАРМ ЗА ОТВОРЕНА ВРАТА: Отварање врата фрижидера се сигнализира симболом " " трептајућим светлом (видите S1), и укључивањем унутрашње сијалице у току максимално 5 минута.

После 60 секунди, активира се звучни аларм, који се прекида једноставним затварањем врата.

UA ВИКОРИСТАННЯ ХОЛОДИЛЬНОЇ КАМЕРИ

Для того, щоб припинити його роботу, потрібно натиснути протягом 4 секунд кнопку "ХОЛОДИЛЬНИК". На дисплеї загориться символ (-) (рис. 2). Під час роботи обладнання внутрішня температура холодильника показана на дисплеї (S2).

На дисплеї подаються показники внутрішньої температури у проміжку між 0°C та +19°C. Показники температури, що перевищують +19°C, позначаються буквою "H".

Температура може бути запрограмована у проміжку від +2°C до +7°C з температурою від 0°C до 4°C у відділенні "0° - 4°".

- **Встановлення і регулювання температури:** натиснувши один раз на кнопку "ХОЛОДИЛЬНИК", запрограмована температура блиматиме протягом 6 секунд. Знову натиснувши на кнопку, Ви можете встановити бажану температуру (за допомогою кожного натиску кнопки температура зменшується на 1 градус до

+2°C, після чого дисплей повернеться до температури +7°C).

- **Контроль запрограмованої температури:** натиснувши один раз на кнопку "ХОЛОДИЛЬНИК", запрограмована температура (S2) буде блимати на дисплеї протягом 6 секунд.

Запрограмовані функції залишаються в пам'яті також і в тому випадку, коли щезає електроенергія або вимикається обладнання з електромережі.

СИГНАЛІЗАЦІЯ ВІДКРИТИХ ДВЕРЕЙ: Про відкриті двері холодильника сигналізує блимаючий символ " " (див. S1) та світло внутрішньої лампочки, котре горить протягом максимум 5 хвилин.

Через 60 секунд вмикається також акустичний сигнал, дія якого припиняється після того, як двері будуть зачинені.

RU ПОЛЬЗОВАНИЕ ХОЛОДИЛЬНОЙ КАМЕРОЙ

Для выключения холодильника нажмите на кнопку "ХОЛОДИЛЬНИК" и удерживайте ее нажатой в течение 4 секунд. На дисплее будет отображаться символ (-) (рис. 2). В процессе работы значения температуры внутри холодильника отображается на дисплее (S2).

На дисплее отображается температура внутри холодильной камеры в диапазоне от 0° до +19°C. При температурах выше +19°C выводится символ «H».

Для настройки температуры в интервале от 0° до 4°C в отделении холодильника "0° - 4°C" значение температуры на дисплее может быть установлено в интервале от +2° до +7° C.

- **Программирование и настройка температуры:** при нажатии на кнопку "ХОЛОДИЛЬНИК" значение запрограммированной температуры будет мигать в течение 6 секунд. Для задания нужной температуры нажмите снова на кнопку (каждое нажатие соответствует снижению значения температуры на 1 градус

вплоть до 2°C, после этого на дисплее снова появляется значение +7° C).

- **Проверка заданной температуры:** при нажатии на кнопку "ХОЛОДИЛЬНИК" один раз происходит мигание запрограммированного значения температуры (S2) в течение 6 секунд.

Запрограммированное значение температуры сохраняется в памяти, даже если произойдет сбой подачи электроэнергии или холодильник будет выключен.

СИГНАЛИЗАЦИЯ ПРИ ОТКРЫТОЙ ДВЕРИ ХОЛОДИЛЬНИКА:

Открытие двери сопровождается загоранием символа " " (см. S1) и включением внутреннего освещения на 5 минут (макс.).

Через 60 секунд подается звуковой сигнал; для его выключения достаточно закрыть дверь.

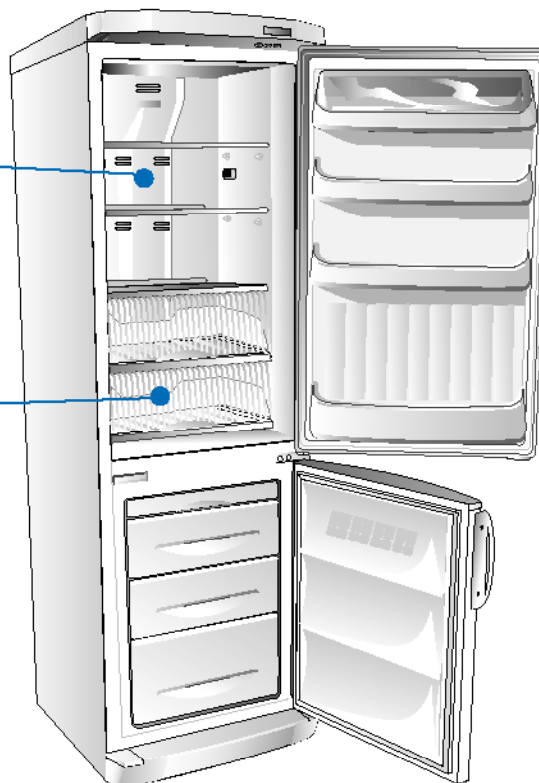
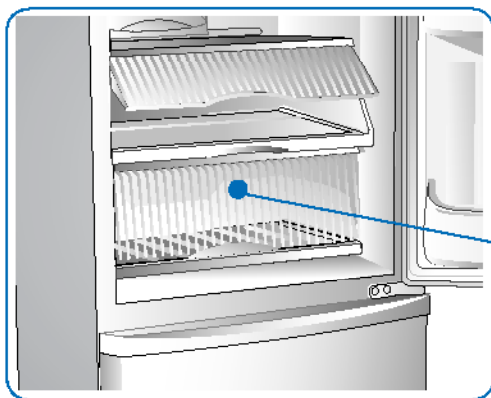
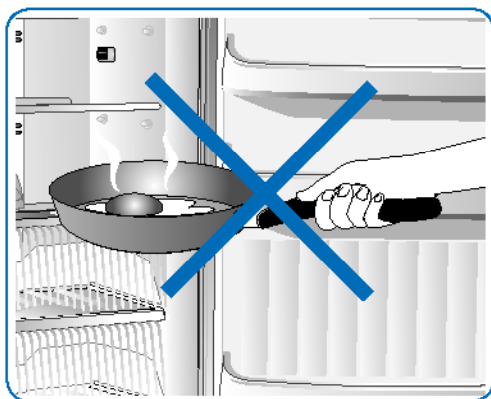

30



UŻYWANIE PRZEDZIAŁU CHŁODZIARKI

PL

UWAGI:

- Odległość pomiędzy półkami a tylną ścianą lodówki pozwala na swobodny obieg powietrza.
- Umieszczać produkty w taki sposób, aby nie stykały się z tylną ścianą komory lodówki.
- Nie wkładać do lodówki ciepłej żywności (rys. 5).
- Przechowywać płyny w zamkniętych pojemnikach.

SPECJALNY POJEMNIK DO PRZECHOWYWANIA MIĘSA I RYB

Niektóre delikatne produkty spożywcze, jak mięso, ryby i pokarmy lekko zmrożone, można włożyć do specjalnego pojemnika 5, którego temperatura utrzymuje się cały czas w okolicach 0°C.

- ☑ System NO-FROST gwarantuje stałą temperaturę i możliwość szybkiego schłodzenia.

Przepływ powietrza pozbawionego wilgoci sprzyja szybkiemu wysuszeniu pokarmów, dlatego zalecamy chronienie ich w zamkniętych opakowaniach.



POUŽITÍ CHLADICÍHO ODDÍLU

CZ

POZNÁMKA:

- Odstup polic od vnitřní zadní stěny chladničky umožňuje volný oběh vzduchu.
- Uložené potraviny se nesmí přímo dotýkat vnitřní zadní stěny chladicího oddílu.
- Do chladničky neukládejte ještě teplé potraviny.
- Tekutiny uchovávejte v uzavřených nádobách.

SPECIÁLNÍ PROSTOR PRO UCHOVÁNÍ MASA A RYB

Některé choulostivé potraviny jako maso, ryby a lehouce zmrazené potraviny můžete vložit do speciální zásuvky 5, ve které se udržuje stálá teplota kolem 0°C.

- ☑ System NO-FROST zajišťuje stálou teplotu a možnost rychlejšího chlazení.

Nucený oběh vzduchu bez vlhkosti může potraviny rychle vysušovat, doporučujeme proto chránit je vzduchotěsně uzavřenými obaly.



POUŽÍVANIE ODDELENIA CHLADNIČKY

SK

POZNÁMKY:

- Vzdialenosť medzi policami a zadnou vnútornou stenou chladničky umožňuje voľné prúdenie vzduchu.
- Neukladajte potraviny tak, že budú v priamom kontakte so zadnou stenou chladiaceho priestoru.
- Do chladničky nekladajte teplé jedlá (obr. 5).
- Tekutiny skladujte v uzavretých nádobách.

ŠPECIÁLNE ODDELENIE NA SKLADOVANIE MÄSA A RÝB

Niektoré citlivé potraviny ako mäso, ryby a mrazené potraviny môžete uložiť do špeciálnej zásuvky 5, v ktorej sa udržiava stála teplota približne 0°C.

- ☑ System NO-FROST zaručuje stálu teplotu a rýchlejšiu schopnosť chladenia.

Nútený obeh vzduchu bez vlhkosti spôsobuje rýchle vysušenie potravín, preto vám odporúčame chrániť ich vo vzduchotesne uzatvorených nádobách.

Megjegyzés:

- A polcok és a hűtőszekrény belső hátsó fala közötti távolság biztosítja a levegő szabad áramlását.
- Az élelmiszereket úgy helyezze el, hogy azok ne érjenek hozzá a hűtőtér hátsó falához.
- Egyik rekeszbe se tegyen még meleg ételt.
- A folyadékokat lezárt tárolóedényben tartsa.

HÚSOK ÉS HALFÉLÉK SPECIÁLIS TÁROLÓ REKESZE

Az olyan kényes élelmiszerek, mint a hús, a hal és az alig lefagyasztott termékek berakhatók a speciális tároló rekeszbe 5, amelynek hőmérséklete állandóan 0°C körül van.

NO-FROST rendszer állandó hőmérsékletet és gyorsabb lehűtést garantál.

Mivel a nedvességet nem tartalmazó keringetett levegő képes gyorsan kiszárítani az élelmiszereket, így azokat érdemes lezárt tárolóedényekben tartani.



LT ŠALDYTUVO SKYRIUS NAUDOJIMAS

Pastaba

- Nuotolis tarp lentynų ir užpakalinės vidinės šaldytuvo sienos užtikrina, kad oras laisvai cirkuluotų.
- Nedėkite maisto produktų prie užpakalinės šaldytuvo skyriaus sienelės.
- Į skyrių nedėkite maisto, kuris dar neataušęs.
- Visus skysčius laikykite uždarytose talpose.

SPECIALUS SKYRIUS MĖSAI IR ŽUVIAI LAIKYTI

Kai kurie greitai gendantys maisto produktai, pvz., mėsa, žuvis ir lengvai šaldyti bakalėjos produktai, gali būti dedami į specialią dėžę 5, kurioje temperatūra nuolat būna 0° C.

NO-FROST (NEŠALDYMO) sistema užtikrina pastovią temperatūrą ir greitesnį šaldymo pajėgumą.

Sauso oro priverstinė oro cirkuliacija turi tendenciją greitai išdžiovinti maisto produktus, dėl šios priežasties patariame laikyti visą maistą uždarytose talpose.

SR УПОТРЕБА ОДЕЉКА ФРИЖИДЕРА

НАПОМЕНА:

- Растојање између полица и задњег унутрашњег зида фрижидера, обезбеђује слободну циркулацију ваздуха.
- Немојте стављати храну тако да буде у директном контакту са задњим ѕидом одељка фрижидера.
- Не стављајте још врућу храну у фрижидер.
- Чувајте течности у затвореним судовима.

СПЕЦИЈАЛАН ОДЕЉАК ЗА ЧУВАЊЕ МЕСА И РИБЕ

Нека деликатна храна као што су месо, риба и лако замрзнута храна, могу да се чувају у специјалном одељку 5, у коме се температура константно одржава на око 0° C.

Систем NO-FROST гарантује константну температуру и најбржи учинак хлађења.

Форсирана циркулација ваздуха без присуства влаге тежи да брзо осуши храну, зато Вам саветујемо да је заштитите у херметички затвореним судовима.

UA ВИКОРИСТАННЯ ХОЛОДИЛЬНОЇ КАМЕРИ

ПРИМІТКА:

- Відстань між полицями та задньою внутрішньою стінкою дає можливість повітрю вільно циркулювати.
- Не можна поміщати продукти у безпосередньому контакті з задньою стінкою відділення холодильника.
- Не поміщати у холодильник теплих продуктів.
- Зберігати рідкі продукти у закритих посудинах.

СПЕЦІАЛЬНЕ ВІДДІЛЕННЯ ДЛЯ ЗБЕРІГАННЯ М'ЯСА І РИБИ

Деякі делікатні продукти, такі як м'ясо, риба і напівзаморожені продукти, можуть зберігатися у спеціальному ящику 5, у якому базова температура складає близько 0° C.

Система NO-FROST гарантує постійну температуру та більш швидке охолодження.

Запрограмована циркуляція повітря без вологості приводить до швидшого висихання продуктів, а тому рекомендуємо зберігати останні у герметично закритих упаковках.

RU ПОЛЬЗОВАНИЕ ХОЛОДИЛЬНОЙ КАМЕРОЙ

ПРЕДОСТЕРЕЖЕНИЕ:

- открытое пространство между полками и задней внутренней стенкой холодильника обеспечивает беспрепятственную вентиляцию
- не устанавливайте продукты вплотную к задней внутренней стенке холодильника
- не ставьте в холодильник горячие и теплые продукты
- храните жидкости в закрытых емкостях

СПЕЦИАЛЬНОЕ ОТДЕЛЕНИЕ ДЛЯ ХРАНЕНИЯ МЯСА И РЫБЫ

Некоторые деликатные продукты типа мяса, рыбы, а также охлажденные продукты можно класть в специальный ящик 5, в котором поддерживается постоянная температура около 0° C.

Система NO-FROST обеспечивает постоянную температуру и обладает способностью более быстрого охлаждения.

Принудительная вентиляция воздуха без влажности быстро высушивает продукты, поэтому рекомендуется хранить их в закрытых емкостях.

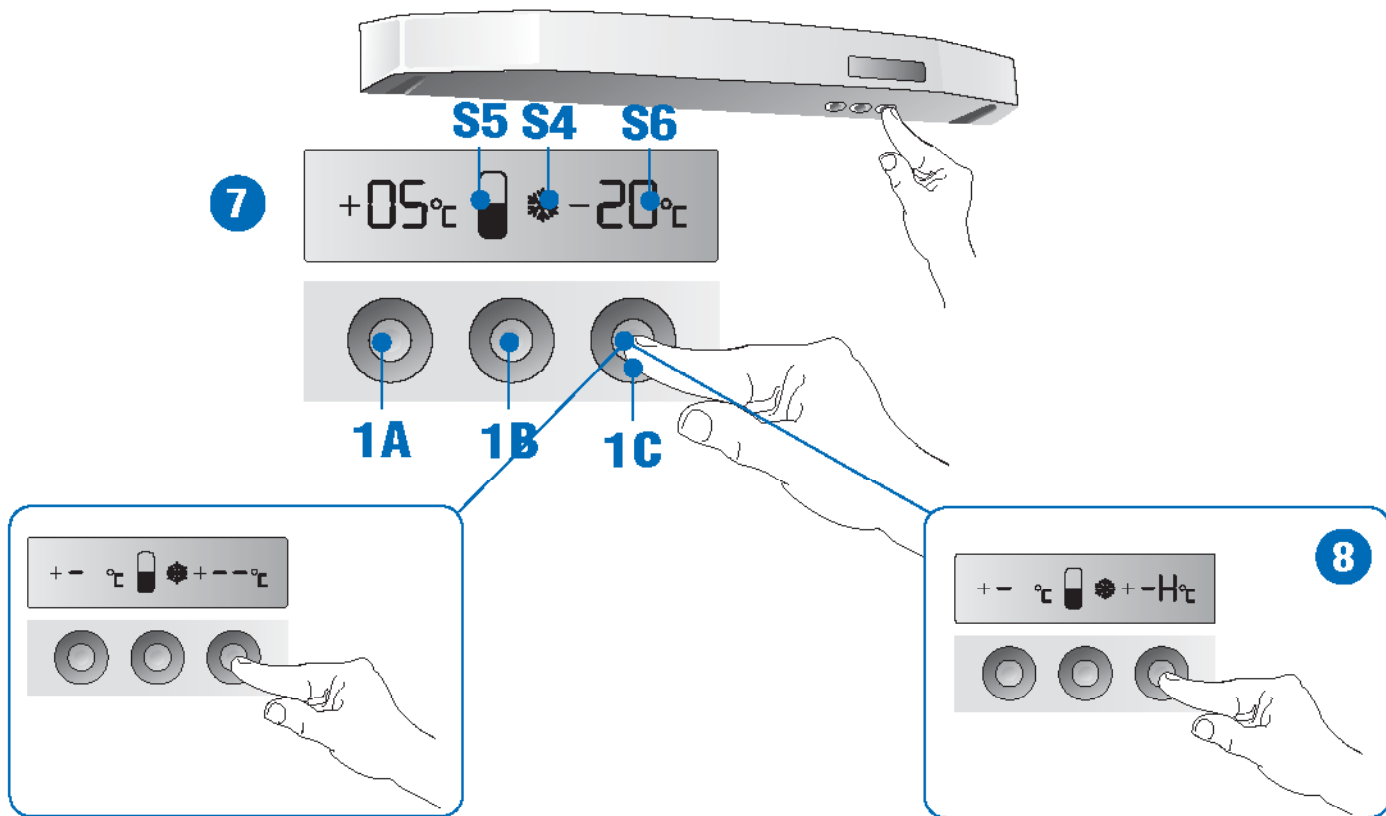

32 UŻYWANIE PRZEDZIAŁU ZAMRAŻARKI

PL

1) Uruchomienie i regulacja komory zamrażalnika

Komora ta może działać także niezależnie; aby uruchomić zamrażalnik, należy wcisnąć przycisk "ZAMRAŻALNIK" na przynajmniej jedną sekundę (rys. 8).

Aby wyłączyć zamrażalnik, należy przytrzymać wcisnięty przez 4 sekundy przycisk "ZAMRAŻALNIK". Wyświetlacz pokaże (-) (rys. 8).

UWAGA: Po wyłączeniu zamrażalnika nastąpi wyłączenie całego urządzenia.

Podczas działania temperatura wewnątrz zamrażalnika jest pokazywana na (patrz S6, rys. 9). Wyświetlacz wskazuje wartości temperatury wewnętrznej zawarte w przedziale

od +20 do -40°C. Wartości temperatury wyższe niż +20°C są oznaczane literą "H". Temperatura można zaprogramować w przedziale od -18 do -24°C.

- **Programowanie i regulacja temperatury:** po naciśnięciu jeden raz przycisku "ZAMRAŻALNIK" zaprogramowana temperatura miga przez 6 sekund. Naciskając ponownie ten przycisk, można ustawić żadaną temperaturę (każde przyciśnięcie powoduje obniżenie temperatury o 1 stopień, aż do -24°C, następnie wyświetlacz startuje od -18°C).

- **Kontrola zaprogramowanej temperatury:** po naciśnięciu jeden raz przycisku "ZAMRAŻALNIK" zaprogramowana temperatura miga na wyświetlaczu przez 6 sekund. Zaprogramowane funkcje pozostają w pamięci także, gdy zabraknie prądu lub kiedy urządzenie będzie odłączone od źródła prądu.

POUŽITÍ MRAZICÍHO ODDÍLU

CZ

1) Zapnutí a seřizení mrazicího oddílu

Tento oddíl může fungovat i samostatně; chcete-li mrazničku zapnout, stiskněte tlačítko "MRAZNIČKA" na alespoň jednu vteřinu (obr. 8).

Chod zrušíte stisknutím tlačítka "MRAZNIČKA" na 4 vteřiny. Na displeji se objeví (-) (obr. 8).

UPOZORNĚNÍ: Vypnutím mrazničky vypnete celý spotřebič.

Při chodu se vnitřní teplota mrazničky zobrazuje na displeji (viz S6, obr. 9). Na displeji se objevují hodnoty vnitřní teploty mezi +20 °C a -40 °C. Hodnoty teploty vyšší než +20 °C jsou na displeji signalizovány písmenem "H".

Teplotu můžete nastavit v rozmezí od -18°C do -24°C.

- **Programování a seřizování teploty:** jedním stisknutím tlačítka "MRAZNIČKA" začne nastavená teplota na 6 vteřin blikat. Dalším stisknutím nastavíte požadovanou teplotu (každým stisknutím se teplota sníží o 1 stupeň až na -24°C, pak se na displeji opět objeví hodnoty od -18°C).

- **Kontrola naprogramované teploty:** jedním stisknutím tlačítka "MRAZNIČKA" bude naprogramovaná teplota (S6) blikat po dobu 6 vteřin na displeji. Naprogramované funkce zůstanou uloženy v paměti i v případě výpadku proudu nebo po odpojení spotřebiče.

POUŽÍVANIE ODDĚLENIA MRAZNIČKY

SK

1) Zapnutie a regulácia mraziaceho priestoru

Tento priestor môže fungovať aj samostatne, aby ste mrazničku zapli, stlačte tlačidlo "MRAZNIČKA" aspoň na jednu sekundu (obr. 8).

Aby ste činnosť prerušili, stlačte na 4 sekundy tlačidlo "MRAZNIČKA". Na displeji sa zobrazí (-) (obr. 8).

POZOR: Po vypnutí mrazničky sa vypne celý spotrebič.

Počas činnosti sa vnútorná teplota mrazničky zobrazuje na displeji (pozri S6, obr. 9). Displej indikuje hodnoty vnútornej teploty v rozmedzí +20°C až -40°C. Hodnoty teploty vyššie ako +20°C sú označené písmenom "H".

Teplotu možno naprogramovať v rozmedzí -18°C až -24°C.

- **Programovanie a regulácia teploty:** je dňm stlačením tlačidla "MRAZNIČKA" bude naprogramovaná teplota blikat počas 6 sekúnd. Opätovným stlačením sa nastaví želaná teplota (každým stlačením sa teplota zníži o 1 stupeň, až po -24°C, potom sa na displeji zobrazuje znovu od -18°C).

- **Kontrola naprogramovanej teploty:** jedným stlačením tlačidla "MRAZNIČKA" bude naprogramovaná teplota (S6) ďalej blikat na displeji 6 sekúnd. Funkcie ostanú v pamäti aj v prípade výpadku elektrickej energie alebo keď je spotrebič odpojený od elektrickej siete.

1) A fagyasztótér üzembe helyezése és beállítása

Az egyébként önállóan is működtethető fagyasztótér üzembe helyezéséhez legalább egy másodpercen át tartsa lenyomva a "FAGYASZTÓTÉR" gombot (8. ábra). A működés megszakításához tartsa lenyomva 4 másodpercen át a "FAGYASZTÓTÉR" gombot. A kijelzőn (- -) látható (8. ábra).

FIGYELEM: A fagyasztótér kikapcsolásakor az egész készülék kikapcsol.

Működés közben a kijelzőn látható a fagyasztótér belső hőmérsékletének értéke (lásd S6, 9. ábra). A kijelző +20°C és -40°C között mutatja a belső hőmérséklet értékét. A hőmérséklet +20°C feletti értékei esetén a kijelzőn egy "H" betű jelenik meg.

A hőmérséklet -18°C és -24°C között programozható.

- **A hőmérséklet programozása és beállítása:** a "FAGYASZTÓTÉR" gomb egyszeri lenyomásakor a beprogramozott hőmérséklet értéke 6 másodpercen át villog. A gomb ismételt megnyomásával beállítható a kívánt hőmérséklet (minden egyes megnyomásakor 1 fokkal csökken a hőmérséklet egészen -24°C értékig, majd ezután a kijelző -18°C értékről indul újra).
- **A beprogramozott hőmérséklet ellenőrzése:** a "FAGYASZTÓTÉR" gomb egyszeri lenyomásakor a beprogramozott hőmérséklet értéke (S6) 6 másodpercen át villog a kijelzőn. A beprogramozott funkciók áramkimaradás, illetve a készülék áramtalanítása esetén is megmaradnak a memóriában.

LT ŠALDIKLIO SKYRIUS NAUDOJIMAS

1) Įjungimas ir šaldiklio reguliavimas

Šis skyrius taip pat gali dirbti atskirai. Norėdami įjungti šaldiklį, spauskite mygtuką ŠALDIKLIS bent vieną sekundę (8 pav.).

Norėdami išjungti šaldiklį, spauskite mygtuką ŠALDIKLIS apie 4 sekundes.

Ekrane bus matomas (- -) (8 pav.).

PERSPĖJIMAS! Kai išjungiamas šaldiklis, išjungiamas ir visas prietaisas.

Kol prietaisas dirba, temperatūros vertė šaldiklio viduje yra rodoma ekrane (žr. S6, 9 pav.). Ekrane rodomos vidaus temperatūros vertės nuo +20°C iki -40°C. Aukštesnė

kaip +20°C temperatūra rodoma raide H.

Galima užprogramuoti temperatūrą nuo -18°C iki -24°C.

- **Temperatūros programavimas ir reguliavimas:** paspauskite mygtuką ŠALDIKLIS. Užprogramuojama temperatūra mirksios 6 sekundes. Pakartotinai paspauskite mygtuką, kad nustatytumėte reikiamą temperatūrą (kiekvieną kartą paspaudus mygtuką, temperatūra sumažės 1 laipsniu iki -24°C, po to ekranas pakartotinai įsijungs nuo -18°C).
- **Programuojamos temperatūros tikrinimas:** vieną kartą paspauskite mygtuką ŠALDIKLIS, programuojama temperatūra (S6) mirksios 6 sekundes. Užprogramuotos funkcijos išliks atmintyje net ir dingus elektrai arba kai prietaisas yra išjungtas iš elektros tinklo.

SR УПОТРЕБА ОДЕЉКА ЗАМРЗИВАЧА

1) Пуштање у рад и подешавање одељка замрзивача

Овај одељак може да функционише такође и аутономно, за пуштање у рад замрзивача, притиснути тастер "ЗАМРЗИВАЧ" у току најмање једне секунде (слика 8).

За прекид рада, притиснути за време од 4 секунде тастер "ЗАМРЗИВАЧ". Дисплеј ће приказати (- -) (слика 8).

ПАЖЊА: При искључењу замрзивача, искључиће се читав уређај.

У току рада, унутрашња температура замрзивача се приказује на дисплеју (видите S6, слика 9). Дисплеј показује вредности унутрашње температуре у опсегу између +20°C и -40°C. Вредности температуре које су више од +20°C

приказују се на дисплеју словом "H".

Температура се може програмирати између -18°C и -24°C.

- **Програмирање и подешавање температуре:** једним притиском на тастер "ЗАМРЗИВАЧ", вредност програмиране температуре ће трептати у току 6 секунди. Поновним притиском на тастер, подешава се жељена температура (при сваком притиску тастера, температура се смањује за 1 степен све до -24°C, после чега ће дисплеј почети да показује од -18°C).
- **Контрола програмиране температуре:** једним притиском на тастер "ЗАМРЗИВАЧ", програмирана температура (S6) ће наставити да трепће на дисплеју у току 6 секунди. Програмиране функције остају меморисане и код нестанка електричне струје, или када је прекинута веза за напајање уређаја.

UA ВИКОРИСТАННЯ МОРОЗИЛЬНОЇ КАМЕРИ

1) Пуск і регулювання морозильної камери

Ця відділення може працювати також автоматично. Щоб увімкнути морозильну камеру, потрібно принаймні на секунду натиснути на кнопку "МОРОЗИЛЬНА КАМЕРА" (рис. 8).

Щоб припинити її роботу, натиснути протягом 4 секунд кнопку "МОРОЗИЛЬНА КАМЕРА". На дисплеї загориться символ (- -) (рис. 8).

УВАГА: У випадку відключення морозильної камери все обладнання перестане працювати.

Під час роботи обладнання внутрішня температура морозильної камери вказується на дисплеї (див. S6, рис. 9). На дисплеї появляться показники внутрішньої температури в рамках від +20°C до -40°C. Показники температури

вище +20°C позначаються буквою "H".

Бажана температура може бути запрограмована в рамках від -18°C до -24°C.

- **Програмування і регулювання температури:** натиснувши один раз на кнопку "МОРОЗИЛЬНА КАМЕРА", запрограмована температура блиматиме протягом 6 секунд. Натиснувши ще раз, можна встановити бажану температуру (за кожним натиском температура зменшиться на один градус до включно -24°C, після чого дисплей повернеться до -18°C).
- **Контроль за запрограмованою температурою:** натиснувши один раз на кнопку "МОРОЗИЛЬНА КАМЕРА", запрограмована температура (S6) продовжуватиме блимати на дисплеї протягом 6 секунд. Запрограмовані функції залишаться в пам'яті також і у випадку відключення струму чи від'єднання обладнання від мережі.

RU ПОЛЬЗОВАНИЕ МОРОЗИЛЬНОЙ КАМЕРОЙ

1) Первое включение и настройка морозильной камеры

Морозильная камера может также работать отдельно. Для ее включения нажмите на кнопку "МОРОЗИЛЬНИК" (рис. 8) не менее чем на 1 секунду. Для выключения нажмите на кнопку "МОРОЗИЛЬНИК" на 4 секунды; на дисплее отобразятся символы (- -) (рис. 8).

ВНИМАНИЕ! При выключении морозильной камеры происходит выключение всего прибора.

В процессе работы значение температуры внутри морозильной камеры отображается на дисплее (см. S6, рис. 9). На дисплее отображается температура внутри морозильной камеры в диапазоне от +20° до -40°C. При температурах выше +20°C выводится символ H.

Программируемый диапазон температур: от -18°C до -24°C.

- **Программирование и настройка температуры:** при нажатии на кнопку "МОРОЗИЛЬНИК" значение запрограммированной температуры будет мигать в течение 6 секунд. Для задания нужной температуры нажмите снова на кнопку (каждое нажатие соответствует снижению значения температуры на 1 градус вплоть до -24°C; после этого на дисплее снова появляется значение -18° C).
- **Проверка заданной температуры:** при нажатии на кнопку "МОРОЗИЛЬНИК" один раз происходит мигание запрограммированного значения температуры (S6) в течение 6 секунд. Запрограммированные функции сохраняются в памяти, даже если произойдет сбой подачи электроэнергии или прибор будет выключен.

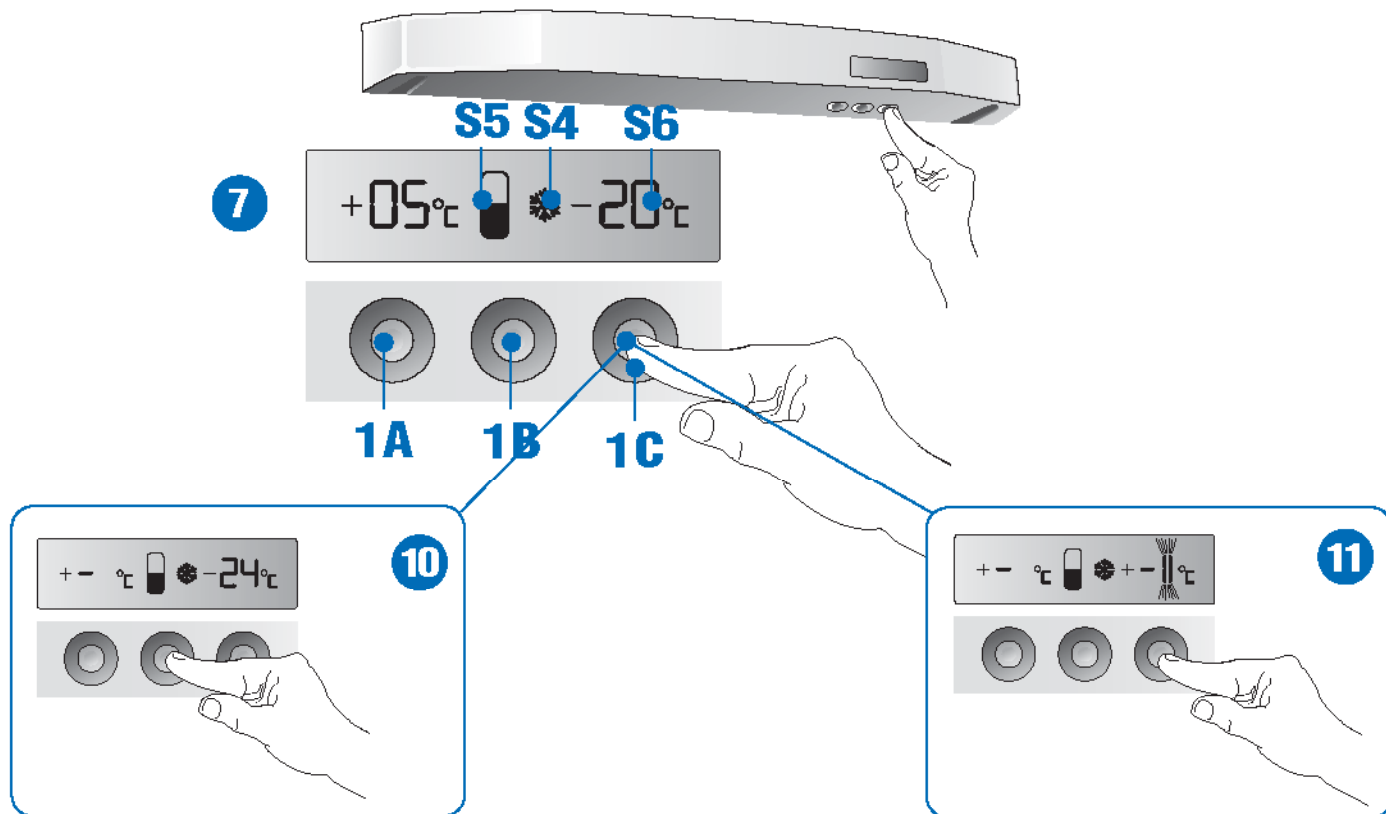

34 UŻYWANIE PRZEDZIAŁU ZAMRAŻARKI

PL

2) Funkcja SZYBKIE ZAMRAŻANIE (przycisk "SUPER")

Funkcja ta zostaje opracowana tak, aby uzyskać szybkie zamrożenie, powinna ona być włączana po włożeniu produktów do komory zamrażarki. Żywność należy włożyć do przegrody A. Kompresor działa w sposób ciągły przez "27 godzin".

Po naciśnięciu przycisku "SUPER", pojawia się symbol "❄️" (patrz S4, rys. 8 i 10). Funkcja "SUPER" zatrzymuje się automatycznie po "27 godzin", ale można wyłączyć ją w każdej chwili naciskając ponownie przycisk "SUPER" (rys. 10).

3) Alarm temperatury

Alarm włącza się, kiedy temperatura wewnętrzna w komorze zamrażalnika jest wyższa niż -12 (na przykład -11). Temperatura miga na wyświetlaczu.

Możliwe przyczyny:

- Do zamrażalnika została włożona nadmierna ilość produktów (patrz: sposoby mrożenia).
- Drzwi pozostawały otwarte.
- Zabrakło prądu.
- Warstwa lodu osiągnęła grubość większą niż 1 cm (patrz Rozmrażanie).
- Wystąpiła usterka w urządzeniu.

POUŽITÍ MRAZICÍHO ODDÍLU

CZ

2) Funkce RYCHLÉ ZMRAZOVÁNÍ (tlačítko "SUPER")

Tato funkce byla vyvinuta k použití pro rychlé zmrazování a je třeba ji vždy zapnout po vložení potravin do mrazicího oddílu. Potraviny je nutné vložit do oddílu A. Kompresor funguje nepřetržitě po dobu "27 hodin".

Stisknutím tlačítka "SUPER" se objeví symbol "❄️" (viz S4, obr. 8 a 10). Funkce "SUPER" se automaticky vypne za "27 hodin", ale je možné ji kdykoliv vypnout ručně stisknutím tlačítka "SUPER" (obr. 10).

3) Poplach - teplota

Poplach se zapne, když je vnitřní teplota mrazicího oddílu vyšší než -12 (např. -11). Tato teplota je na displeji signalizována blikáním.

Možné příčiny:

- Vložili jste do mrazničky příliš velké množství potravin (viz způsob zmrazování).
- Dveře zůstaly otevřené.
- Došlo k výpadku elektrického proudu.
- Došlo k poruše spotřebiče.

POUŽÍVANIE ODDELENIA MRAZNIČKY

SK

2) Funkcia RÝCHLE ZMRAZOVANIE (tlačidlo "SUPER")

Táto funkcia bola navrhnutá na dosiahnutie rýchleho zmrazenia a treba ju zapnúť pri vložení potravín do mraziaceho priestoru. Potraviny musíte vložiť do oddelenia A. Kompresor bude v činnosti nepretržite "27 hodín". Po stlačení tlačidla "SUPER", sa zobrazí symbol "❄️" (pozri S4, obr. 8 a 10).

Funkcia "SUPER" sa automaticky zruší po "27 hodín", ale je možné zrušiť ju kedykoľvek, opätovným stlačením tlačidla "SUPER" (obr. 10).

3) Teplotný alarm

Alarm sa aktivuje, keď vnútorná teplota mraziaceho priestoru presiahne hodnotu -12 (príklad -11). Zobrazuje sa blikaním na displeji.

Možné príčiny:

- Do mrazničky bolo vložené veľké množstvo potravín (pozri spôsoby zmrazovania).
- Ostali otvorené dvere.
- Bola prerušená dodávka elektrickej energie.
- Na spotrebiči je porucha.

2) GYORSFAGYASZTÁS FUNKCIÓ (“SUPER” gomb)

Ez a funkció a gyorsfagyasztást szolgálja, és akkor kell bekapcsolni, amikor a fagyasztótérbe bekerülnek a lefagyasztható élelmiszerek. Az élelmiszereket az A rekeszbe kell berakni. A kompresszor "27 óra" időtartamon át folyamatosan üzemel.

A "SUPER" gomb megnyomásakor megjelenik a "❄️" szimbólum (lásd S4, 8. és 10. ábra). A "SUPER" funkció "27 óra" elteltével automatikusan leáll, de egyébként a "SUPER" gomb ismételt megnyomásával bármikor meg is szakítható (10. ábra).

3) Hőmérséklet vészjelzés

A hőmérséklet vészjelzés akkor kapcsol be, amikor a fagyasztótér belső hőmérséklete -12°C fölé emelkedik (például -11°C). Ez a kijelzőn villogva jelenik meg.

Lehetséges okok:

- Túlzottan nagy mennyiségben kerültek be élelmiszerek a fagyasztótérbe (lásd a lefagyasztás módját).
- Az ajtó nyitva maradt.
- Áramkimaradás történt.
- A berendezés meghibásodott.



2) GREITO ŠALDYMO funkcija (SUPER mygtukas)

Šios funkcijos paskirtis yra greitai sušaldyti maisto produktus, ji turi būti įjungta dedant maisto produktus į šaldiklio skyrių. Maistas turi būti dedamas į skyrių A. Kompresorius nepertraukiamai dirba 27 valandas.

Kai paspaudžiamas SUPER mygtukas, ekrane rodomas simbolis "❄️" (žr. S4, 8 ir 10 pav.). SUPER funkcija išsijungia automatiškai po 27 valandų, nors gali būti išjungiamą bet kuriuo metu paspaudus SUPER mygtuką (10 pav.).

3) Temperatūros signalas

Signalas yra įjungiamas, kai temperatūra šaldiklio skyriuje yra aukštesnė nei -12 (pvz., -11). Tokiu atveju ekrane mirkčio simbolis.

Galimos priežastys

- Į šaldiklį buvo įdėta labai daug maisto (žr. "Šaldymo būdai").
- Durelės buvo paliktos atidarytos.
- Dingo elektra.
- Prieštaisyta sugedo.

2) Функција БРЗО ЗАМРЗАВАЊЕ (тастер “СУПЕР”)

Ова функција служи за брзо замрзавање намирница и мора се укључити приликом стављања намирница у одељак замрзивача. Храна треба да се одложи у одељку А. Компресор функционише континуирано у току "27 сати".

Када се притисне тастер "СУПЕР", појавиће се симбол "❄️" (видите S4, слике 8 и 10). Функција "СУПЕР" искључује се аутоматски после "27 сати", али се може искључити у било ком тренутку поновним притиском тастера "СУПЕР" (слика 10).

3) Аларм за температуру

Аларм се активира када унутрашња температура одељка замрзивача буде виша од -12 (на пример, -11). Сигнализира се на дисплеју трептањем.

Могући узроци:

- Унета је прекомерна количина хране у замрзивач (видети начине замрзавања).
- Врата су остала отворена.
- Дошло је до прекида напајања електричном струјом.
- Дошло је до кvara у апарату.

2) Функція ШВИДКОГО ЗАМОРОЖУВАННЯ (кнопка “SUPER”)

Ця функція була розроблена для швидкого заморожування і повинна вмикатися під час розміщення продуктів харчування у морозильну камеру. Продукти потрібно поміщати у відділення А. Компресор працює безперервно протягом "27 годин".

Якщо натиснути кнопку "SUPER", загориться символ "❄️" (див. S4, рис. 8 і 10). Функція "SUPER" вимкниться автоматично через "27 годин", однак Ви можете перервати її у будь-яку мить, ще раз натиснувши на кнопку "SUPER" (рис. 10).

3) Аварійний сигнал температури

Аварійний сигнал включається, коли внутрішня температура відділення морозильної камери є вищою від -12 (наприклад, -11). Аварія позначається на дисплеї за допомогою блимаючого індикатора.

Можливі причини:

- У морозильну камеру поміщена надто велика кількість продуктів (див. Умови заморожування продуктів)
- Двері холодильника відкриті.
- Шар інею перевищує 1 см. (див. Відтаювання).
- Обладнання несправне.

2) Режим БЫСТРОГО ЗАМОРАЖИВАНИЯ (кнопка SUPER)

Данная функция разработана для быстрой заморозки продуктов. Ее следует включать в момент, когда продукты кладутся в отделение морозильной камеры. Продукты размещаются в отделении А. Компрессор будет работать непрерывно в течение 27 часов.

При нажатии кнопки SUPER появляется символ "❄️" (см. S4, рис. 8 и 10). По прошествии 27 часов режим SUPER выключается автоматически, однако он может быть отключен в любой момент и ранее нажатием кнопки SUPER (рис. 10).

3) СИГНАЛИЗАЦИЯ ПОВЫШЕНИЯ ТЕМПЕРАТУРЫ

Сигнализация срабатывает, если температура в морозильной камере превысила -12°C (пример -11). При этом происходит мигание значения температуры на дисплее.

Возможные причины:

- В морозильную камеру заложено слишком много продуктов (см. указания по замораживанию).
- Дверь осталась открытой.
- Произошел сбой подачи электроэнергии.
- Имеет место неисправность прибора.

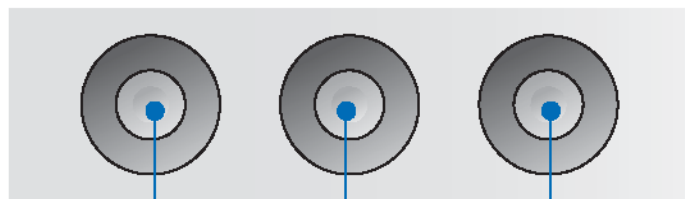
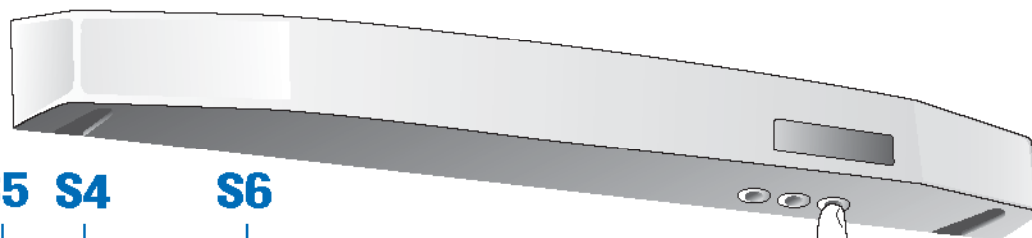

1A

1B

1C

36 UŽYWANIE PRZEDZIAŁU ZAMRAŹARKI

PL

UWAGA

Aby zoptymalizować pracę komory zamrażalnika, nie zaburzając działania urządzenia, można wyjąć 3 szuflady górne i zostawić wyłącznie szufladę dolną.

WAŻNE

- Produkty, które zaczęły się rozmrażać, absolutnie nie mogą być ponownie zamrażane.
- Nie przechowywać mrożonek przez okres dłuższy niż to zalecane.

Alarm dźwiękowy otwartych drzwi

Otwarcie drzwi zamrażalnika jest sygnalizowane migającym symbolem " " (patrz S5, rys. 26). Jeśli w ciągu 60 sekund drzwi nie zostaną zamknięte całkowicie lub w sposób prawidłowy, włącza się alarm dźwiękowy, który można wyłączyć, po prostu zamykając drzwi.

Odmrażanie Freezer

Rozpoczyna się w sposób automatyczny i nie wymaga żadnej interwencji.

POUŽITÍ MRAZICÍHO ODDÍLU

CZ

POZNÁMKA

Chcete-li lépe využít mrazicího oddílu bez zhoršení provozu spotřebiče, můžete vyjmout 3 horní zásuvky a ponechat pouze dolní zásuvku.

DŮLEŽITÉ UPOZORNĚNÍ

- Potraviny, které se začínají rozmrazovat, nesmí být v žádném případě znovu zmrazeny.
- Zmrazené potraviny uchovávejte pouze po doporučenou dobu.

Zvukový poplach otevřených dveří

Otevření dveří chladničky je signalizováno blikajícím symbolem " " (viz S5, obr. 26). Jestliže do 60 vteřin dveře úplně správně nezavřete, spustí se zvukový signál, který jednoduše vypnete zavřením dveří.

Odmrazování mrazničky

Odmrazování je automatické a nevyžaduje žádné zásahy.

POUŽÍVANIE ODDELENIA MRAZNIČKY

SK

POZNÁMKA

Aby ste optimalizovali objem mraziaceho priestoru, bez toho, že by sa zmenila funkčnosť spotrebiča, môžete vybrať 3 horné zásuvky a nechať iba spodnú zásuvku.

DÔLEŽITÉ UPOZORNENIE

- Potraviny, ktoré sa začínajú rozmrazovať, nesmiete v žiadnom prípade znovu zmraziť.
- Neskladujte mrazené potraviny dlhšiu dobu, ako je odporúčané.

Alarm pri otvorených dverách

Otvorenie dverí mrazničky je signalizované blikajúcim symbolom " " (pozri S5, obr. 26). Ak do 60 sekúnd dvere nezavriete úplne alebo správne, aktivuje sa zvukový alarm, ktorý sa preruší jednoduchým zatvorením dverí.

Odmrazovanie mrazničky

Vykonáva sa automaticky a nevyžaduje žiadnen zásah.

MEGJEGYZÉS

A fagyasztótér űrtartalmának optimalizálása érdekében - anélkül, hogy ezáltal a készülék működése megváltozna - ki lehet emelni a 3 felső fiókot és csupán az alsót bent hagyni.

FONTOS

- A már kiolvadó félben levő élelmiszereket tilos újra lefagyasztani.
- Tilos a gyorsfagyasztott élelmiszereket a csomagoláson feltüntetett időtartamon túl tárolni.

AJTÓ NYITVA HAGYÁSÁRA FIGYELMEZTETŐ HANGJELZÉS

A fagyasztótér ajtónyitását a villogó " " szimbólum jelzi (lásd S5, 26. ábra). Ha 60 másodpercen belül nem történik meg az ajtó teljes, illetve helyes becsukása, akkor bekapcsol egy hangjelzés, ami az ajtó becsukásakor abbamarad.

A FAGYASZTÓTÉR LEOLVASZTÁSA

A leolvasztás automatikusan történik és semmilyen beavatkozást nem igényel.

LT ŠALDIKLIO SKYRIAUS NAUDOJIMAS

PASTABA

Kad erdvė šaldiklio viduje būtų geriau išnaudojama nepakeičiant jo veikimo savybių, 3 viršutiniai stalčiukai gali būti išimti paliekant tik apatinius stalčiukus.

SVARBU

- Negalima šaldyti jokio maisto, jei yra požymių, kad jis pradėjo atšilti.
- Negalima laikyti šaldyto maisto ilgiau, negu rekomenduojama.

GARSINIS ATVIRŲ DURELIŲ SIGNALAS

Šaldiklio durų atidarymą parodo mirkčiojantis simbolis " " (žr. S5, 26 pav.). Jei durėlis per 60 sekundžių visiškai neuždaromos arba tinkamai neuždaromos, įsijungia garsinis signalas. Signalas išjungiamas uždarius dureles.

ŠALDIKLIO ATITIRPINIMAS

Šaldiklio atitirpinimo funkcija yra visiškai automatiška ir nereikalauja jokio naudotojo įsikišimo.

SR УПОТРЕБА ОДЕЉКА ЗАМРЗИВАЧА

НАПОМЕНА

Ради оптимизирања запремине одељка замрзивача, а да се при томе не мења ништа у раду уређаја, могу се извући 3 горње фиоке, и задржати само доња фиока.

ВАЖНО

- Храна која је почела да се одмрзава, не сме ни у ком случају поново да се замрзава.
- Немојте чувати дубоко замрзнуту храну дуже од препорученог времена чувања.

ЗВУЧНИ АЛАРМ ЗА ОТВОРЕНА ВРАТА

Отварање врата замрзивача се сигнализира симболом " " трептајућим светлом (видите S5, слика 26). Уколико се у току 60 секунди врата потпуно не затворе, или се не затворе на прописан начин, активира се звучни аларм, који се прекида једноставним затварањем врата.

ОДЛЕЂИВАЊЕ ЗАМРЗИВАЧА

Одлеђивање се врши аутоматски, и не захтева друге интервенције.

UA ВИКОРИСТАННЯ МОРОЗИЛЬНОЇ КАМЕРИ

ПРИМІТКА

Для оптимального використання внутрішнього простору морозильної камери, не порушуючи роботи самого обладнання, можна виїняти 3 верхні ящики і залишити лише нижній.

УВАГА

- Продукти, які почали розморожуватися, у жодному випадку не повинні знову заморожуватися.
- Не зберігайте морожені продукти довше рекомендованого строку.

Акустична сигналізація відкритих дверей

Відкриті двері морозильної камери позначені блимаючим символом " " (див. S5, рис. 26). Якщо протягом 60 секунд двері не будуть повністю або правильно закриті, включиться акустична сигналізація, котра перерветься тільки після закриття дверей.

Відтаювання морозильної камери

Відтаюється автоматично і не потребує жодного втручання з Вашого боку.

RU ПОЛЬЗОВАНИЕ МОРОЗИЛЬНОЙ КАМЕРОЙ

ПРИМЕЧАНИЕ

Для оптимального использования пространства внутри морозильной камеры без изменения режима работы прибора можно вынуть три верхних ящика, оставив только один нижний ящик.

ВНИМАНИЕ

- Продукты, в которых уже начался процесс размораживания, ни в коем случае не должны подвергаться повторному замораживанию.
- Нельзя хранить замороженные продукты дольше рекомендуемых сроков.

ЗВУКОВОЙ СИГНАЛ ПРИ ОТКРЫТОЙ ДВЕРИ

При открывании двери на дисплее мигает символ " " (см. S5, рис. 26). Если в течение 60 секунд дверь не будет закрыта должным образом, то подается звуковой сигнал, который отключается при закрытии двери.

РАЗМОРАЖИВАНИЕ МОРОЗИЛЬНОЙ КАМЕРЫ

Эта процедура выполняется автоматически и не требует никаких дополнительных действий.



38



UŽYVANIE PRZEDZIAŁU ZAMRAŹARKI

PL

PAKOWANIE ŚWIEŻYCH PRODUKTÓW PRZEZNACZONYCH DO ZAMROŻENIA

Urządzenie posiada różne, oddzielone przegrody.

- Szuflada "A" górna przeznaczona jest do mrożenia świeżych produktów.
- 2 szuflady dolne przeznaczone są wyłącznie do przechowywania produktów zamrożonych.

Aby uzyskać optymalne mrożenie, konieczne jest uruchomienie szybkiego zamrażania (przycisk **SUPER**) przynajmniej na 3 godziny przed włożeniem produktów.

Należy mrozić wyłącznie produkty najwyższej jakości oraz pakowane hermetycznie. Na każde opakowanie nalepić etykietę z oznaczeniem zawartości oraz daty zamrożenia. Ilość świeżych produktów, które można zamrozić w ciągu 24 godzin,

jest podana na tabliczce identyfikacyjnej urządzenia (8 kg/24 h).

Należy zadbać o takie ułożenie produktów przeznaczonych do zamrożenia, żeby nie stykały się z produktami już zamrożonymi, aby nie doprowadzać do podwyższania się temperatury produktów mrożonych. Ważne jest więc, aby produkty zamrożone wyciągać z przegrody "A" i umieszczać w dolnych szufladach.



POUŽITÍ MRAZICÍHO ODDÍLU

CZ

BALENÍ ČERSTVÝCH POTRAVIN PRO ZMRAZOVÁNÍ

Spotřebič má několik různých oddílů.

- Horní zásuvka "A" je určena ke zmrazování čerstvých potravin.
- Dvě dolní zásuvky jsou určeny pouze k uchovávání hlubokozmrazených a zmrazených potravin.

K dosažení optimálního zmrazení je nutné zapnout rychlé zmrazování (tlačítko **SUPER**) nejméně 3 hodiny před vložením potravin do mrazničky.

Zmrazujte pouze hermeticky uzavřené výrobky prvotřídní kvality, aby nedošlo k

jejich vysušení a ztrátě chuti. Na každý obal nalepte štítek s uvedením obsahu a datem zmrazení. Maximální množství potravin, které je možné zmrazit za 24 hodin, je uvedeno na typovém štítku spotřebiče (8 kg/24 h).

Potraviny ke zmrazení vkládejte tak, aby se nedotýkaly již zmrazených potravin, protože by zvýšily jejich teplotu. Již zmrazené potraviny proto vyjměte z oddílu "A" a vložte je do dvou dolních zásuvek.



POUŽIVANIE ODDELENIA MRAZNIČKY

SK

BALENIE ČERSTVÝCH POTRAVIN NA ZMRAZOVANIE

Tento spotřebič obsahuje samostatné oddelenia.

- Horná zásuvka "A" sa používa na zmrazovanie čerstvých potravín.
- 2 spodné zásuvky slúžia výhradne na skladovanie mrazených a hlboko zmrazených potravín.

Aby ste dosiahli optimálne zmrazenie, je nevyhnutné aktivovať rýchle zmrazovanie (tlačidlo **SUPER**) aspoň 3 hodiny pred vložením potravín.

Zmrazujte iba prvotriedne výrobky, ktoré sú vzduchotesne zabalené, aby ste predišli tomu, že stratia chuť alebo že sa vysušia. Na každý balíček nalepte nálepku s údajmi

o obsahu a s dátumom zmrazenia. Množstvo čerstvých potravín, ktoré možno zmraziť počas 24 hodín, je uvedené na identifikačnom štítku spotrebiča (8kg/24h).

Vyhýbajte sa tomu, že uložíte potraviny, ktoré chcete zmrazovať do tesnej blízkosti už zmrazených potravín, aby ste sa vyhli zvýšeniu teploty potravín. Je preto dôležité vybrať zmrazené potraviny z oddelenia "A" a vložiť ich do spodných zásuviek.

A FRISS ÉLELMISZEREK FAGYASZTÁSHOZ VALÓ BECSOMAGOLÁSA

Ez a készülék egymástól jól elkülönített üzemi rekeszekből áll.

- A felső "A" fiók friss élelmiszerek lefagyasztására szolgál.
- A 2 alsó fiókban kizárólag mélyhűtött és gyorsfagyasztott élelmiszerek tárolhatók.

A lefagyasztás optimális eredménye érdekében mindenképpen be kell kapcsolni a gyorsfagyasztást ("SUPER" gomb), mégpedig legalább 3 órával az élelmiszerek berakása előtt.

Az izvesztés és a kiszáradás elkerülése érdekében csak első osztályú és hermetikusan zárt csomagolású élelmiszereket szabad lefagyasztani. Minden csomagot

címkézzon fel a lefagyasztás dátumának és a csomag tartalmának feltüntetésével. A 24 óra alatt lefagyasztható friss élelmiszermennyiség a készülék adattábláján van feltüntetve (8 kg/24 ó).

Ügyeljen arra, hogy a friss élelmiszer ne érintkezzen a már lefagyasztottal, mert emiatt az élelmiszerek hőmérséklete megemelkedhet. Fontos tehát az, hogy az "A" rekeszből kivegye és az alsó fiókokban helyezze el a lefagyasztott termékeket.



LT ŠALDIKLIO SKYRIUS NAUDOJIMAS

ŠVIEŽIŲ MAISTO PRODUKTŲ PAKAVIMAS ŠALDYMUI

Šaldiklis turi du atskirus skyrius.

- Viršutinis stalčiukas A yra naudojamas šviežiems maisto produktams šaldyti.
- Du apatiniai stalčiukai yra skiriami tik šaldytui maistui laikyti.

Kad šaldymas būtų tinkamas, įjunkite greito šaldymo funkciją (SUPER mygtukas) iš anksto bent prieš 3 valandas.

Šaldykite tik geriausios kokybės produktus juos hermetiškai uždarę, kad jie neprarastų skonio ir nesudžiūtų.

Prie kiekvieno paketo prilipdykite etiketę, kurioje nurodykite turinį ir šaldymo datą.

Maisto kiekis, kuris gali būti sušaldomas per 24 valandas, nur odomas prietaiso galios lentelėje (8 kg / 24 val.).

Šaldomo maisto nedėkite prie jau sušaldyto maisto. Taip apsaugosite sušaldytus maisto produktus nuo temperatūros pakilimo. Šiuo atveju svarbu perkelti šaldytus maisto produktus iš skyriaus A į apatinius stalčiukus.

SR УПОТРЕБА ОДЕЉКА ЗАМРЗАВАЧА

ПАКОВАЊЕ СВЕЖИХ ПРОИЗВОДА ЗА ЗАМРЗАВАЊЕ

Овај уређај чине одељци који се међусобно добро разликују.

- Горња фиока "А" се употребљава за замрзавање свеже хране.
- Две доње фиоке служе искључиво за чување дубоко замрзнуте хране, или замрзнуте хране.

За постизање оптималног замрзавања, неопходно је да се активира брзо замрзавање (тастер **СУПЕР**) најмање 3 сата пре уношења хране.

Замрзавати само производе високог квалитета и херметички упаковане производе како би се спречили губитак укуса и њихово сушење. На сваком паковању ставити етикету, на којој су назначени садржина и датум замрзавања.

Количина свеже хране која се може замрзнути за 24 сата, наведена је на плочици са техничким подацима на уређају (8kg/24h).

Избегавајте контакт хране коју треба замрзнути, са храном која је већ замрзнута, како би се избегао пораст температуре замрзнуте хране. Зато је важно да се изваде замрзнути производи из одељка "А", и да се ставе у доње фиоке.

UA ВИКОРИСТАННЯ МОРОЗИЛЬНОЇ КАМЕРИ

УПАКОВКА СВИЖИХ ПРОДУКТІВ ДЛЯ ЗАМОРОЖУВАННЯ

Наше обладнання складається з наступних відділень:

- верхній ящик "А" застосовується для заморожування свіжих продуктів;
- 2 нижні ящики служать виключно для зберігання морожених або свіжоморожених продуктів.

Для того, щоб добитися оптимального заморожування продуктів, необхідно задіяти процес швидкого заморожування (кнопка **SUPER**) принаймні за 3 години до того, як помістити в камеру продукти.

Заморозуйте виключно продукти вищого сорту та герметично запаковані продукти, щоб вони не втратили смаку чи не висохли. На кожній упаковці

наклейте етикетку, на котрій вкажіть склад і дату заморожування. Кількість свіжих продуктів для заморожування протягом однієї доби вказана на етикетці характеристики обладнання (8 кг/24 год).

Не поміщайте продукти для заморожування у контакт з уже замороженими продуктами, щоб не підвищити температури останніх. Для цього потрібно виняти заморожені продукти з відділення "А" і помістити їх у нижні ящики.

RU ПОЛЬЗОВАНИЕ МОРОЗИЛЬНОЙ КАМЕРОЙ

УПАКОВКА СВЕЖИХ ПРОДУКТОВ ДЛЯ ЗАМОРАЖИВАНИЯ

В приборе предусмотрены хорошо разделенные отсеки.

- Верхний ящик "А" предназначен для замораживания свежих продуктов.
- 2 нижних ящика предназначены исключительно для хранения замороженных и быстрозамороженных продуктов.

Для достижения оптимальных результатов при замораживании необходимо включать режим быстрого замораживания (кнопка **SUPER**) не менее чем за 3 часа до закладки продуктов.

Следует замораживать продукты только наилучшего качества, герметично

упаковывая их с тем, чтобы они сохранили вкус и не подверглись высыханию. На каждой упаковке необходимо указать соответствующую дату и сведения о содержимом. Количество продуктов, которое может быть заморожено в течение суток, указано на паспортной табличке (8кг/сутки).

Следите за тем, чтобы замораживаемые продукты не касались уже замороженных продуктов, так как это приводит к повышению температуры последних. Поэтому важно вынимать уже замороженные продукты из ящика "А" и перекладывать их в нижние ящики.

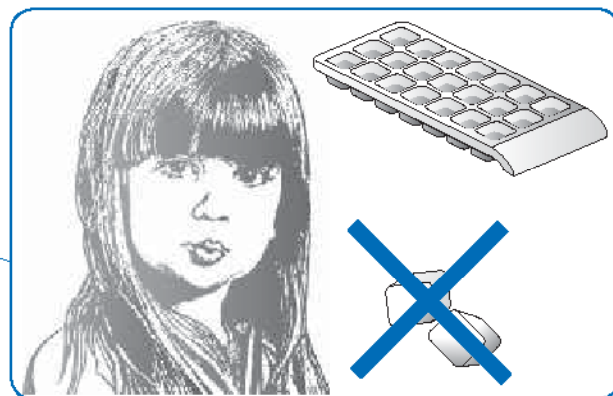
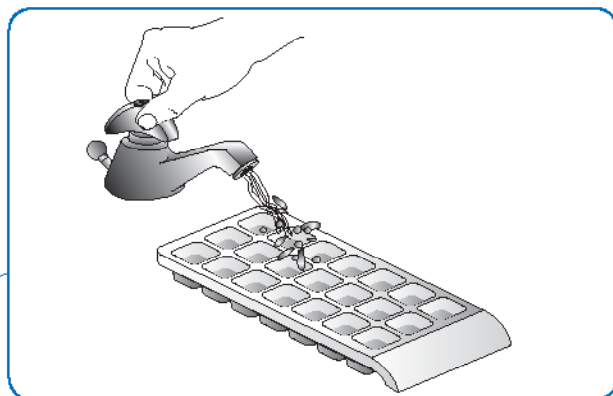
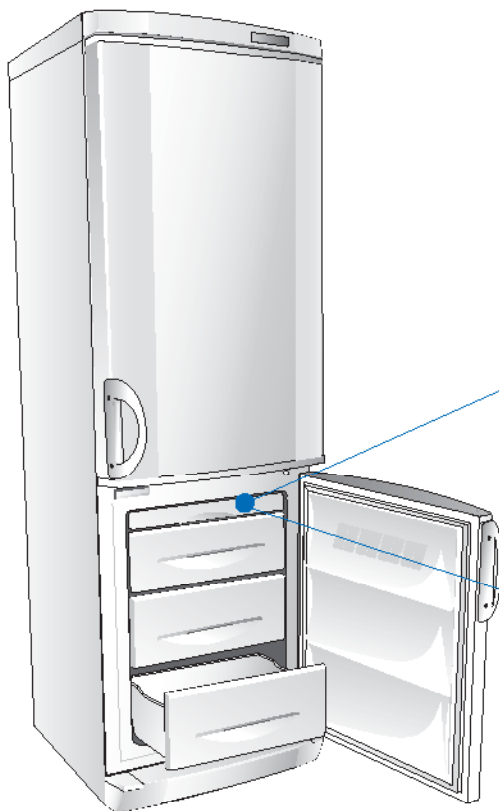

40 UŻYWANIE KOMORY ZAMRAŻARKI

PL

ZALECENIA:

NIE wkładać do ust kostek lodu i nie spożywać zmrożonych sopli (sorbetów), bezpośrednio po wyjęciu ich z zamrażalnika, ponieważ mogłoby to spowodować zranienie ust.

NIE wkładać do zamrażalnika zamkniętych fabrycznie pojemników zawierających napoje lub inne płyny. Żywność i napoje ciepłe powinny zostać wystudzone przed ich umieszczeniem w zamrażalniku.

PRZECHOWYWANIE ŻYWNOŚCI ZAMROŻONEJ

W przypadku mrożonek nie można dokładnie określić dopuszczalnego czasu przechowywania, ponieważ zmienia się ona znacznie w zależności od typu produktu.

Przeznaczając skrupulatnie zaleceń podawanych na opakowaniach mrożonej żywności można być pewnym, że przechowywanie jest właściwe.

WYTWARZANIE KOSTEK LODU

Napełnij pojemnik na lód w 3/4 wodą; włóż go do komory zamrażalnika do odpowiedniej wysuwanej szufladki (jeśli taka istnieje w wyposażeniu).

KILKA RAD:

Upewnij się, że opakowanie jest nietknięte i nie ma na nim plam wilgoci lub wybrzuszeń; gdyby tak było mogłoby to oznaczać pogorszenie jakości zamrożonej żywności.

Produkty, które zaczęły się rozmrażać nie mogą być absolutnie ponownie mrożone.

Nie przechowuj mrożonek dłużej, niż to zalecane.

POUŽITÍ MRAZICÍHO ODDÍLU

CZ

DOPORUČENÍ:

NEDÁVEJTE si do úst ledové kostky, ani nejedzte ledová lízátka ihned po vyjmutí z mrazničky, mohly by vám způsobit omrzliny v ústech.

Do mrazničky **NEDÁVEJTE** uzavřené nádoby s tekutinami, např. nealkoholické nápoje. Teplá jídla i nápoje musí nejprve vychladnout, a teprve potom je můžete vložit do mrazničky.

UCHOVÁNÍ ZMRAZENÝCH POTRAVIN

U zmrazených potravin není možné přesně stanovit dobu jejich uchování, protože závisí na druhu potravin.

Vždy proto dodržujte pokyny uvedené na obalu zmrazených potravin; tak zajistíte nejlepší podmínky jejich uchování.

VÝROBA LEDOVÝCH KOSTEK

Misku na led naplňte do 3/4 vodou; položte ji do mrazičeho prostoru do příslušné výsuvné zásuvky (je-li u modelu).

NĚKOLIK RAD:

Zkontrolujte, zda je obal neporušený, nejsou na něm vlhké skvrny nebo vyboulení, protože to by znamenalo, že se výrobek již začal kazit.

Potraviny, které se již začaly rozmrazovat, se v žádném případě nesmí znovu zmrazovat.

Neskladujte zmrazené potraviny delší dobu, než je uvedeno na obalu.

POUŽÍVANIE ODDELENIA MRAZNIČKY

SK

ODPORUČANIA:

NEBERTE do úst kocky ľadu a nejedzte mrazené výrobky (nanuky) ihneď po ich vybratí z mrazničky, pretože by mohli spôsobiť studené popálenie.

NEVKLADAJTE do mrazničky vzduchotesne uzavreté nádoby s nápojmi alebo iným obsahom. Teplé potraviny a nápoje musíte pred vložením do mrazničky najprv vychladiť.

SKLADOVANIE MRAZENÝCH POTRAVIN

Pre mrazené potraviny nemožno určiť dobu správneho skladovania, pretože sa značne mení vzhľadom na rôznu povahu potravín.

Prísne dodržiavanie pokynov uvedených na obale mrazených potravín a zaistiť postupovanie najlepším spôsobom.

PRÍPRAVA LEDOVÝCH KOCIEK

Naplňte misku na ľad do 3/4 vodou; vložte ju do mraziaceho priestoru, do príslušnej zásuvky (ak je súčasťou výbavy).

NIEKOĽKO RÁD:

Zkontrolujte, či je obal neporušený a či na ňom nie sú vlhké škvrny alebo vydutia, pretože v uvedených prípadoch sa mohol zmrazený výrobok pokaziť.

Potraviny, ktoré sa čiastočne rozmrazili, nesmiete nikdy znovu zmrazovať.

Neskladujte hlbokozmrazené potraviny dlhšie, ako je odporúčané.

AJÁNLÁSOK:

A fagyasztótérből kivett jégkockákat vagy jégrudakat az égési sérülések elkerülése érdekében **NEM** ajánlatos azonnal fogyasztani.

NE rakjon a fagyasztótérbe folyadékot (például italt) tartalmazó lezárt tárolóedényeket.

A fagyasztótérbe való behelyezésük előtt a meleg ételeket és italokat le kell hűteni.

A FAGYASZTOTT ÉLELMISZEREK ELTARTHATÓSÁGA

A fagyasztott élelmiszerek eltarthatósági ideje nem állapítható meg pontosan, hiszen az élelmiszertípusonként jelentős eltérést mutat.

Érdemes mindig nagyon odafigyelni a fagyasztott élelmiszerek csomagolásán feltüntetett eltarthatósági időre.

JÉGKOCKA ELŐÁLLÍTÁS

3/4-ig töltsze fel **vízzel** a jégkocka tartót, majd tegye azt vissza a fagyasztótérbe, a megfelelő kihúzható fiókba (ha van ilyen).

EGYÉB AJÁNLÁSOK

Ellenőrizze, hogy a csomagolás nem nedves vagy duzzadt-e, mivel ebben az esetben elképzelhető, hogy a fagyasztott élelmiszer már minőségi károsodást szenvedett.

Tilos újra lefagyasztani azt az élelmiszert, aminek a felengedése már elkezdődött.

Tilos a fagyasztott élelmiszereknek az ajánlottnál hosszabb időn keresztül való eltartása.

LT ŠALDIKLIO SKYRIAUS NAUDOJIMAS

REKOMENDACIJOS

NIEKADA nedėkite ledo kubelių j burną ir nevalgykite ledinukų, kurie buvo ką tik išimti iš šaldiklio, nes galite susižeisti burną.

NEDĖKITE j šaldyklį sandarių talpų, kuriose yra skysčių, pvz., gaiviųjų gėrimų.

Prieš dedant j šaldyklį šiltus maisto produktus ir gėrimus, reikia palaukti, kol jie atauš.

ŠALDYTO MAISTO LAIKYMAS

Šaldytiems maisto produktams neįmanoma tiksliai numatyti faktinio galiojimo laiko, nes jis kinta priklausomai nuo produkto rūšies.

Kad būtų saugu, visada laikykite ant šaldytų maisto produktų pakuočių pateiktų nurodymų.

LEDO KUBELIŲ RUOŠIMAS

Pripildykite 3/4 ledo vonelės vandens. Padėkite ją į stumdomą stalčiuką (jei yra montuojamas) j šaldiklio skyrių.

BENDRAS PATARIMAS

Išitikinkite, kad pakuotė yra nepažeista ir kad nėra drėgmės žymių arba išsipūtimų, nes jie parodo, kad šaldyti maisto produktai galėjo pagesti.

Bet koks maistas, kuris buvo pradėtas atšildyti, joku būdu neturi būti pakartotinai užšaldytas.

Šaldytų maisto produktų nelaikykite ilgiau negu rekomenduojama.

SR УПОТРЕБА ОДЕЉКА ЗАМРЗИВАЧА

ПРЕПОРУКЕ

НЕ стављати у уста коцке леда и не јести штапиће сладоледа (сладолед на дршци), одмах пошто се изваде из замрзивача, пошто могу да проузрокују опекотине од хладноће.

НЕ уносити у замрзивач затворене судове са течностима као што су напници или течности друге врсте.

Храна и топли напници треба да се охладје пре него што се унесу у замрзивач.

ЧУВАЊЕ ДУБОКО ЗАМРЗНУТЕ ХРАНЕ

За дубоко замрзнуту храну ефикаван временски период чувања не може да се утврди са прецизношћу, зато што он варира знатно због различитих својстава хране.

Придржавајући се доследно упутстава која су дата на паковању дубоко замрзнуте хране, бићете увек сигурни да поступате на најбољи начин.

ПРАВЉЕЊЕ ЛЕДА У КОЦКАМА

Напунити калуп за прављење леда са 3/4 воде, вратити га затим у одељак замрзивача и одговарајућу фиоку (уколико се налази у прибору)

НЕКОЛИКО САВЕТА:

Уверите се у то да паковање није оштећено, и да нема влажних мрља или да није надувено, зато што у тим случајевима дубоко замрзнути производ може бити већ покварен.

Храна која је почела да се одмрзава, не сме никако да се поново замрзава.

Немојте чувати дубоко замрзнуту храну дуже од препорученог времена чувања.

UA ВИКОРИСТАННЯ МОРОЗИЛЬНОЇ КАМЕРИ

ПОРАДИ:

НЕ кладіть в рот кубики льоду і не споживайте морожених лизунців зразу ж після того, як їх вийняли з морозильної камери, тому що це може викликати холодні опіки.

НЕ поміщайте у морозильну камеру герметично закупорених посудин з рідинами, якими є, наприклад, напої та ін. Гарячі харчі і напої перед їх заморожуванням повинні охолоджуватися.

ЗБЕРІГАННЯ МОРОЖЕНИХ ПРОДУКТІВ

Для моржених продуктів дійсний строк зберігання не може бути встановлений з точністю, тому що він значно залежить від самої природи харчів. Акуратно дотримуючись інструкцій, наведених на упаковці морожених продуктів, Ви завжди будете впевнені у своїх діях.

КУБИКИ ЛЬОДУ

Наповніть ванночку для льоду водою на 3/4; поставте її у морозильник у відповідний висувний ящик (якщо він є).

Деякі поради:

Запевніться, що упаковка продуктів не була розірвана і що на ній немає вологих плям чи здуття, тому що у цих випадках морожені продукти можуть бути зіпсовані. Продукти, які почали розморожуватися, у жодному випадку не можуть знову заморожуватися.

Не зберігати морожених продуктів довше вказаного строку.

RU ПОЛЬЗОВАНИЕ МОРОЗИЛЬНОЙ КАМЕРОЙ

РЕКОМЕНДАЦИИ

НЕ кладите в рот кубики льда и не ешьте мороженое типа эскимо, которые только что были вынуты из морозильной камеры, во избежание ожогов от холода.

НЕ кладите в морозильную камеру закупоренные емкости, содержащие жидкости, напитки и т.п. Горячие продукты или напитки перед охлаждением должны быть предварительно остужены.

ХРАНЕНИЕ ЗАМОРОЖЕННЫХ ПРОДУКТОВ

Срок эффективного хранения замороженных продуктов варьируется в зависимости от типа продукта. Строго соблюдайте рекомендации по хранению замороженных продуктов, указанные на упаковке

ПРИГОТОВЛЕНИЕ КУБИКОВ ЛЬДА

Наполните емкость для льда водой и поставьте ее в соответствующее выдвижное отделение морозильной камеры (если предусмотрено).

СОВЕТЫ ПО ХРАНЕНИЮ ЗАМОРОЖЕННЫХ ПРОДУКТОВ

Убедитесь, что упаковочный материал не поврежден, на упаковке нет влажных пятен, и упаковка не вздулась. В противном случае замороженный продукт мог испортиться.

Не храните замороженные продукты дольше определенного срока хранения, существующего для каждого вида продуктов.



42



ODSZRANIANIE

PL

Podczas braku prądu, którego czas nie przekracza 12 godzin nie otwierać zamrażarki i nie ruszać produktów. Gdy ten czas jest dłuższy od 12 godzin i część produktów jest odmrożona należy je natychmiast zużyć.

- Wyjąć produkty spożywcze i owinać je w kilka warstw papieru gazetowego i włożyć do chłodziarki lub umieścić w chłodnym miejscu.
- Należy pamiętać, że wzrost temperatury produktów skraca termin ich trwałości.

UWAGA! Nie używać urządzeń mechanicznych lub innych metod do przyspieszenia procesu odmrażania, które nie są wskazane przez producenta.



ODMRAZOVÁNÍ

CZ

V případě výpadku dodávky elektrické energie zjistěte dobu jeho trvání. Pokud nemá trvat déle než 12 hodin, nechte potraviny v mrazničce a neotvírejte dveře. Pokud má výpadek trvat déle než 12 hodin a část potravin by se mohla rozmrazit, doporučujeme tyto potraviny co nejdříve spotřebovat.

- Potraviny ze spotřebiče vyjmeme, zabalíme je do několika vrstev novinového papíru a uložíme je buď do chladničky nebo na chladné místo.
- Uvědomte si, že zvýšení teploty potravin značně zkracuje dobu jejich uchování.

UPOZORNĚNÍ: k urychlení procesu odmrazování nepoužívejte mechanické přístroje nebo jiné umělé metody, které neodpovídají postupu doporučenému výrobcem.



ODMRAZOVANIE

SK

V prípade výpadku dodávky elektrickej energie skontrolujte jeho dĺžku. Ak doba prerušenia dodávky nepresahuje 12 hodín, nechajte potraviny v mrazničke a neotvárajte dvere. Ak by doba výpadku presiahla 12 hodín a časť potravín by sa rozmrazila, je vhodné skonzumovať ich čo najskôr.

- Vyberte potraviny zo spotrebiča, zabaľte ich do niekoľkých vrstiev novinového papiera a uložte ich do chladničky alebo na studené miesto.
- Nezabudnite, že zvýšenie teploty potravín značne znižuje ich dobu skladovania.

UPOZORNENIE: Nepoužívajte mechanické prostriedky alebo iné umelé metódy na urýchlenie procesu rozmrazovania, ak ich neodporúča výrobca.

Áramkimaradás esetén tudja meg annak időtartamát. Ha az áramkimaradás időtartama 12 óránál nem hosszabb, akkor hagyja az élelmiszereket a fagyasztóban és tartsa zárva annak ajtaját. Ha az áramkimaradás időtartama 12 óránál hosszabb és az élelmiszerek egy részét fel kell engedtetni, akkor ezeket ajánlatos a lehető leghamarabb elfogyasztani.

- A fagyasztótörzből kivett élelmiszereket göngyölje be több réteg újságpapírba, majd helyezze el azokat a hűtőtérben vagy hűvös helyen.
- Ne felejtse el, hogy az élelmiszerek hőmérsékletének az emelkedése jelentősen csökkentheti az eltarthatóság időtartamát.

 **FIGYELEM:** Tilos a gyártó által ajánlottól eltérő mechanikai eszközöket vagy egyéb mesterséges módszereket alkalmazni a leengedés felgyorsítására.

LT ATITIRPINIMAS



Jei dingsta elektra, nustatykite, kiek laiko jos nebus. Jei elektros nebus trumpiau negu 12 valandų, maistą palikite šaldiklyje ir dureles laikykite uždarytas. Jei elektros nebūna ilgiau negu 12 valandų ir dalis maisto atšyla, jį būtina suvarfoti kuo greičiau.

- Išimkite maisto produktus, suvyniokite juos į kelis laikraščio sluoksnius ir padėkite juos į šaldytuvą arba vėsią vietą.
- Atminkite, kad padidėjus maisto produktų temperatūrai, smarkiai sumažėja jų laikymo laikas.

 **PERSPĖJIMAS!** Atitirpinimo procesui pagreitinti nenaudokite jokių mechaninių prietaisų arba kitų dirbtinių metodų, išskyrus tuos, kuriuos rekomenduoja gamintojas.

SR ODLEĐIVANJE



У случају нестанка електричне струје, проверите колико ће дуго трајати прекид струје. Уколико предвиђени прекид не прекорачује 12 сати, оставите храну у замрзивачу и држите врата затворена. Уколико би нестанак струје прекорачио тај временски период од 12 сати, и ако би се неки део хране одмрзао, онда се препоручује да се та храна што пре потроши.

- Извадити храну и увити је са неколико слоја новина, и ставити је у фрижидер или на неко свеже место.
- Треба имати у виду да пораст температуре хране знатно смањује време трајања њиховог чувања.

 **НАПОМЕНА:** Немојте користити механичка средства или неке друге неубичајене методе за убрзавање процеса одлеђивања, који су другачији од оних које је препоручио произвођач.

UA РОЗМОРОЖУВАННЯ



У випадку відсутності електроенергії перевірити, протягом якого часу її не буде. Якщо електроенергія буде відсутня не більше 12-ти годин, Ви можете залишити продукти в закритій морозильній камері. Якщо відсутність електроенергії передбачається на більш, ніж дванадцятигодинний період і частина продуктів розморозилася, вони повинні бути якомога швидше спожиті.

- Вийняти заморожені продукти, загорнути їх у кілька шарів газетного паперу і помістити в холодильник або у прохолодне місце.
- Пам'ятайте, що збільшення температури продуктів харчування приводить до значного зменшення строку їх зберігання.

 **УВАГА!** Не користуйтеся механічними знаряддями чи іншими штучними методами для того, щоб прискорити процес розморожування, поза тими, які були рекомендовані виробником.

RU РАЗМОРАЖИВАНИЕ



При сбое подачи электроэнергии Вам необходимо узнать его возможную продолжительность. Если это время не превышает 12 часов, Вы можете оставить продукты в морозильной камере и держать дверь закрытой. Если отключение энергии продлится больше 12 часов и часть продуктов может разморозиться, то необходимо использовать эти продукты в первую очередь.

- вынуть все продукты, завернуть их в газетную бумагу и положить на хранение в холодильник или в прохладное место;
- необходимо учитывать, что повышение температуры продуктов значительно сокращает их срок хранения;

 **ВНИМАНИЕ!** не пользуйтесь механическими приспособлениями или искусственными методами для ускорения процесса размораживания, отличающимися от методов, рекомендуемых изготовителем.

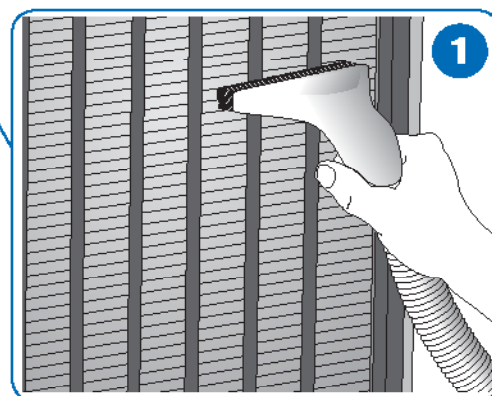
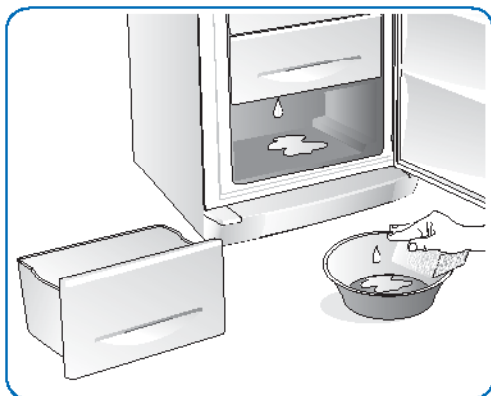
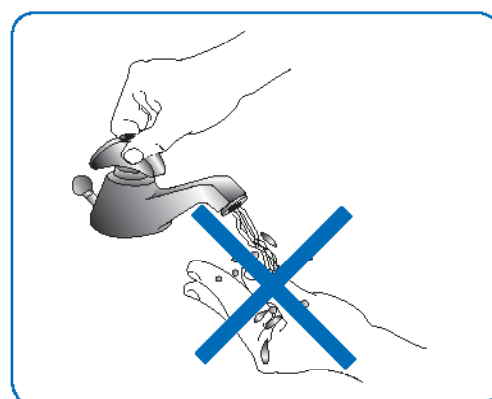
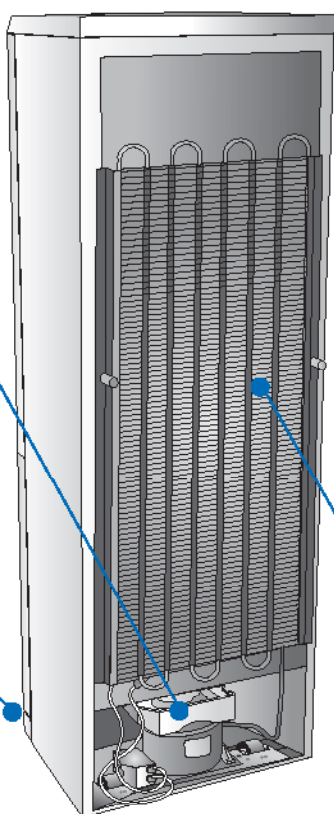
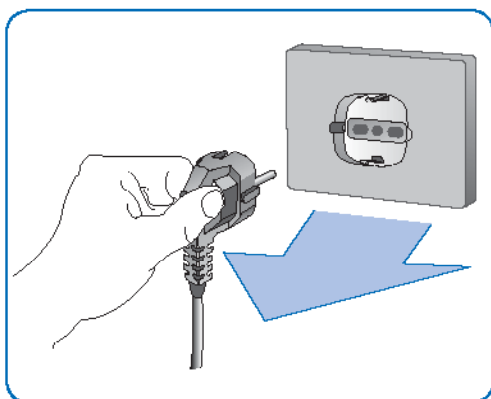

44

CZYSZCZENIE

PL

- ⚠ **UWAGA:** Nie używać urządzeń elektrycznych wewnątrz komory do przechowywania żywności, jeśli są one innego typu niż zalecane przez producenta.
- ⚠ Zawsze przed dokonaniem jakiegokolwiek czyszczenia należy odłączyć urządzenie do zasilania elektrycznego.
- ⚠ Żadna część ochronna (ruszt prosty, osłona) nie może być przesuwana przez niewykwalifikowaną osobę; absolutnie nie włączać urządzenia bez tych części ochronnych.

Do czyszczenia wnętrza - części plastikowych i uszczelek przy drzwiczkach

- ⚠ Nie używać substancji ścierających i środków czyszczących żadnego typu.

ČIŠTĚNÍ

- ⚠ **UPOZORNĚNÍ:** Uvnitř oddělení uchování potravin nepoužívejte elektrické přístroje, které neodpovídají doporučením výrobce.
- ⚠ Před každým čištěním vždy odpojte spotřebič od elektrické sítě.
- ⚠ Ochranné prvky (drátěná mřížka, kryt) smí odstraňovat pouze kvalifikovaní pracovníci; je zakázáno uvést spotřebič do provozu bez těchto ochranných prvků.

K vnitřnímu čištění všech plastových částí a těsnění dveří

- ⚠ Nikdy nepoužívejte žádné abrazivní ani jiné čisticí prostředky.

ČISTENIE

- ⚠ **POZOR:** Nepoužívajte vnútri spotrebiča elektrické zariadenia, ak ich neodporúča výrobca.
- ⚠ Pred vykonávaním akéhokoľvek úkonu čistenia odpojte spotrebič od elektrickej siete.
- ⚠ Nesmie byť odstránený žiaden ochranný prvok (drôtená mriežka, kryt) nezaškoleným pracovníkom: dôsledne sa vyhýbajte uvádzať spotrebič do činnosti bez ochranných prvkov.

Pri čistení vnútra a všetkých plastových častí a tesnenia dverí

- ⚠ Nepoužívajte žiadne abrazívne čistiace prostriedky.

- Używać jedynie roztworu dwuwęglanu sodowego w letniej wodzie: 10 łyżek na 2 litry wody.

1 Czyszczenie skraplacza

- Czyścić przynajmniej dwa razy do roku.
- Używać odkurzacza domowego lub szczotki. Brudny skraplacz wpływa negatywnie na urządzenie, obniżając jakość jego działania.

- Používejte pouze roztok sody bikarbony ve vlažné vodě (2 lžičky na 2 litry vody).



1 Čištění kondenzátoru

- Doporučujeme čistit kondenzátor nejméně dvakrát ročně.
- Použijte domácí vysavač nebo kartáč. Zanesený kondenzátor zhoršuje výkon spotřebiče.

- Používajte výhradne roztok sódy bikarbóny vo vlažnej vode - 2 lyžice v 2 litroch vody.

1 Čistenie kondenzátora

- Vykonajte aspoň dvakrát ročne.
- Používajte vysávač na použitie v domácnosti alebo vhodnú kefu. Špinavý kondenzátor negatívne ovplyvňuje spotrebič a znižuje jeho výkon.

-  **FIGYELEM:** Ne használjon elektromos berendezéseket az élelmiszer tároló részben, ha ezek nem a gyártó által javasolt típus szerintiek.
-  Bármilyen tisztítási művelet megkezdése előtt húzza ki a készülék hálózati csatlakozóját a konnektorból.
-  Szakképzettséggel nem rendelkező személy számára tilos bármilyen védőelem (hálós rács, burkolat) eltávolítása: ezen védőelemek nélkül a készülék üzemeltetése szigorúan tilos.

A műanyagból készült alkatrészek és az ajtó tömítés tisztításához



-  soha ne használjon dörzshatású anyagot vagy mosószeret.

- kizárólag langyos nátriumbikarbonát-oldatot használjon (2 evőkanál 2 liter vízhez).

1 A kondenzátor tisztítása

- Legalább évente kétszer el kell végezni.
- Használjon ehhez háztartási porszívót vagy kefét. A bepiszolódott kondenzátor kedvezőtlenül befolyásolja a készüléket, csökkentve annak teljesítményét.



-  **PERSPĖJIMAS!** Jei gamintojas nenurodė kitaip, nenaudokite elektros prietaisų maisto produktų laikymo skyriaus viduje.
-  Prieš valymo darbus išjunkite prietaisą iš elektros tinklo.
-  Reikiamos kvalifikacijos neturintys darbuotojai negali nuimti apsaugų (vielek grotelių, dangtelių): nenaudokite prietaiso, jei apsaugos buvo nuimtos.



- Naudokite šiltą sodos bikarbonato tirpalą (du šaukštus dvim litrams vandens).

1 Kondensatoriaus valymas

- Kondensatorius turi būti valomas bent du kartus per metus.
- Valykite naudodami buitinių dulkių siurblių arba šepetį. Nešvarus kondensatorius gali neigiamai paveikti prietaiso darbą ir pabloginti jo veikimą.

Valydami vidines plastikines dalis ir durelių tarpiklį

-  Nenaudokite jokių abrazyvinių medžiagų arba valymo priemonių.

-  **ПАЖЊА:** Немојте користити електричне апарате у унутрашњости одељка за чување хране, уколико то нису типови које је препоручио произвођач.
-  Искључите увек уређај из утичнице електричне мреже, пре него што обавите било какве послове на чишћењу.
-  Никакву заштиту (жичана мрежа, плашт) не сме да уклони неквалификовано особље: избегавајте апсолутно укључивање уређаја у рад без ових заштита.



- Употребите искључиво раствор бикарбоне соде у млакој води од 2 кашике на 2 литра воде.

1 Чишћење кондензатора

- Чишћење треба обавити најмање два пута годишње.
- Употребите усисивач прашине за домаћинство или четку. Прљав кондензатор утиче негативно на уређај смањујући му учинак.

За унутрашње чишћење свих пластичних делова и заптивке врата

-  Не користити абразивна средства за чишћење и детерџенте било које врсте.

-  **УВАГА:** не користуйтеся електричними пристроями всередині відділення для зберігання продуктів, якщо вони не були рекомендовані виробником.
-  Завжди вимикайте обладнання з електромережі перед тим, як здійснити будь-яку операцію з його миття.
-  Жоден захисний елемент (провідна решітка, картер) не повинен вийматися некваліфікованим персоналом: старанно уникайте роботи обладнання без цих захисних елементів.



- Користуйтеся виключно розчином бікарбонату соди у теплій воді, з розрахунку 2 ложки на два літри води.

1 Як чистити конденсатор

- Конденсатор потрібно чистити принаймні два рази на рік.
- Користуйтеся домашнім пилососом або щіткою. Брудний конденсатор негативно впливає на роботу обладнання, значно зменшуючи його основні показники.

Для миття усіх внутрішніх елементів з пластмаси та прокладок дверцят

-  не користуйтеся абразивними засобами чи будь-якими іншими миючими засобами.

-  **ОСТОРОЖНО:** не пользуйтесь электроприборами внутри отделения для хранения продуктов, если они отличаются от тех, что рекомендуются производителем.
-  Прежде чем выполнить какую-либо операцию по уборке прибора, отсоедините его от сети.
-  Неквалифицированному персоналу запрещается снимать защитные приспособления (проводочная сетка, картер): ни в коем случае нельзя допускать работу прибора без этих защит.

- Пользуйтесь только раствором питьевой соды в теплой воде в соотношении 2 ложки на 2 литра воды.

1 Чистка конденсатора

- Выполняйте не реже двух раз в год.
- Пользуйтесь бытовым пылесосом или щеткой. Грязный конденсатор отрицательно влияет на работу прибора, снижая ее эффективность.

Чистка внутри всех пластмассовых частей и дверной прокладки

-  Нельзя пользоваться никакими абразивными составами и моющими веществами.

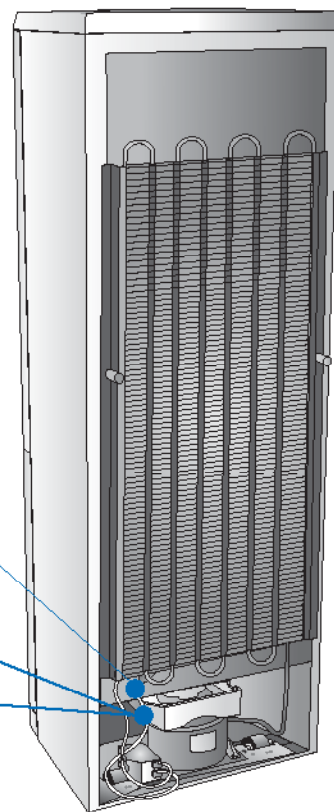
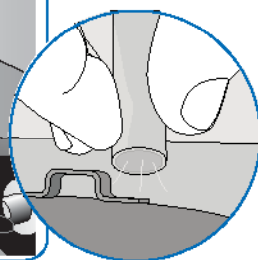
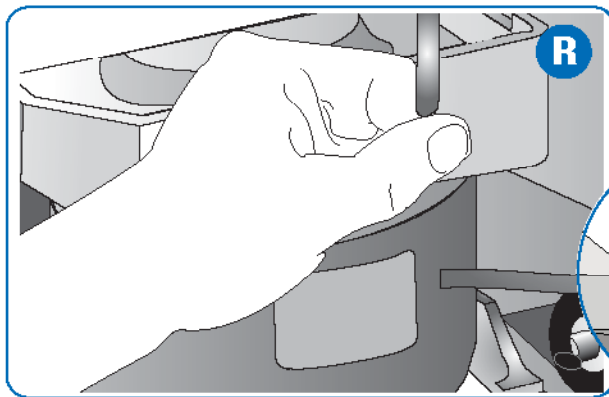
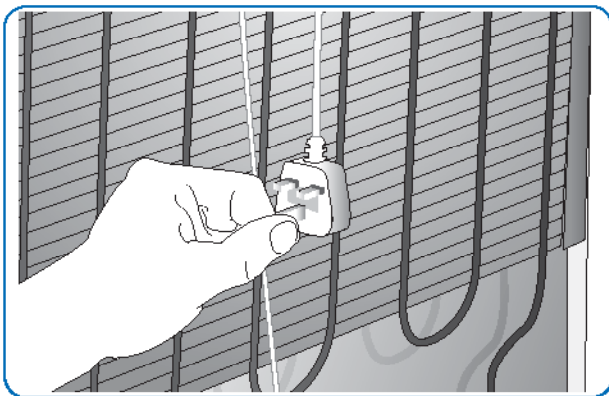

46



CZYSZCZENIE

PL

W czasie dłuższych nieobecności

- opróżnić pojemniki,
- odłączyć urządzenie od sieci elektrycznej,
- wyczyścić oba pojemniki i wytrzeć je,
- zostawić otwarte drzwiczki, aby przeszkodzić tworzeniu się nieprzyjemnego zapachu lub pleśni.

Oczyszczanie odpływu wody

Przy oczyszczaniu skraplacza należy sprawdzić, czy rura R odpływu nie jest zatkana.

- Wyjąć rurę odpływową R ze zbiorniczka V i jeśli to konieczne, przystąpić do jej oczyszczenia.

Kabel zasilania

- Co jakiś czas robić przegląd kabla zasilania, aby sprawdzić, czy nie jest uszkodzony.
- Jeśli stwierdzą Państwo uszkodzenie kabla, proszę nie używać urządzenia i nie próbować naprawiać go samodzielnie, lecz poprosić osobę wykwalifikowaną o jego wymianę.



ČIŠTĚNÍ

CZ

Při dlouhé nepřítomnosti

- Vyklidte oddíly.
- Odpojte chladničku od elektrické sítě.
- Vyčistěte oba oddíly a vytřete je dosucha.
- Nechte otevřené dveře, abyste zabránili vzniku nepříjemných pachů.

Čištění odvodu vody

Současně s čištěním kondenzátoru ověřte, zda není ucpaná odvodní hadice R.

- Vytáhněte odvodní hadici R z misky V, a je-li to nutné, vyčistěte ji.

Přívodní kabel

- Pravidelně kontrolujte neporušenost přívodního kabelu.
- V případě, že je kabel poškozený, spotřebič nepoužívejte a nepokoušejte se ani kabel opravit; požádejte kvalifikovaného pracovníka o jeho výměnu.



ČISTENIE

SK

Pri dlhodobej neprítomnosti

- Vyprázdňte oddelenia.
- Odpojte spotrebič od elektrickej siete.
- Vyčistite obe oddelenia a osušte ich.
- Nechajte otvorené dvere, aby ste zamedzili tvorbe nepríjemných pachov alebo plesní.

Čistenie odtoku vody

Súčasne s čistením kondenzátora skontrolujte, či odtoková trubička R nie je upchatá.

- Vyberte odtokovú trubičku R z vaničky V a ak je to potrebné, vyčistite ju.

Prívodný elektrický kábel

- Pravidelne kontrolujte prívodný elektrický kábel, či nie je poškodený.
- V prípade poškodenia elektrického napájacieho kábla spotrebič nepoužívajte a nesnažte sa kábel opraviť sami, ale obráťte sa na vyškolených pracovníkov, ktorí ho vymenia.

Hosszabb távollét esetén

- Űrítse ki a rekeszeket.
- Húzza ki a készülék hálózati csatlakozóját a konnektorból.
- Tisztítsa ki, majd törölje szárazra mind a hűtőteret, mind a fagyaszűtőteret.
- A kellemetlen szagok vagy penész képződésének elkerülése érdekében hagyja nyitva az ajtókat.

A vízelvezető cső tisztítása

A kondenzátor tisztításával egy időben ellenőrizze, hogy nem tömődött-e el a R vízelvezető cső.

- Húzza ki a R vízelvezető csövet a V tartóedényből és szükség esetén végezze el a tisztítást.

Hálózati zsinór

- Időről-időre ellenőrizze a hálózati zsinór épségét.
- Sérült zsinór esetén ne használja a készüléket és ne is próbálkozzék a javítással, hanem forduljon szakemberhez és cseréltesse ki a zsinórt.



Ilgą laiką nebūnant namuose

- Iš skyriaus išimkite produktus.
- Išjunkite prietaisą iš elektros tinklo.
- Išvalykite abu skyrius ir juos išdžiovinkite.
- Palikite dureles atvertas, kad neatsirastų blogas kvapas ir nesusidarytų pelėsių.

Vandens išleidimo vamzdelio valymas

Valydami kondensatorių patikrinkite, ar užpakalinis išleidimo vamzdelis (R) neužkimštas.

- Išimkite vandens išleidimo vamzdelį R iš talpos V ir, jei reikia, jį išvalykite.

Elektros kabelis

- Periodiškai patikrinkite elektros kabelio būklę.
- Jei kabelis yra pažeistas, prietaiso nenaudokite ir neatlikite jokių remonto darbų. Paskambinkite kvalifikuotam specialistui, kad sugedusį kabelį pakeistų.

Код одсутности у току дужег времена

- Испразните одељке.
- Искључите уређај из електричне мреже.
- Оперите обадва одељка и обришите их.
- Оставите врата отворена да бисте спречили образовање непријатних мириса или буђи.

Чишћење цеви за пражњење

Истовремено са чишћењем кондензатора, проверите да цев за пражњење R није зачепљена.

- Извуците цев за пражњење R из суда V и уколико је потребно очистите је.

Кабл за напајање

- Проверите периодично кабл за напајање у циљу контроле његове целовитости.
- У случају оштећеног кабла, немојте употребљавати уређај и немојте покушавати да га поправите већ се обратите квалификованом особљу за његову замену.

У випадку довгої відсутності

- Спорожніть відділення.
- Відключіть обладнання з електромережі.
- Вимийте обидва відділення і витріть насухо.
- Відкрийте дверцята, щоб всередині не появився неприємний запах чи пліснява.

Як мити стік води

Одночасно з чистою конденсатора перевірте, чи трубка стоку R чиста і не забита.

- Вийміть трубку стоку води R з ванночки V і, якщо потрібно, очистіть її.

Електричний шнур

- Періодично перевіряйте електричний шнур з метою встановлення його цілісності.
- У випадку пошкодження шнура не користуйтеся обладнанням і викличте кваліфікованих фахівців для його заміни.

Перед длительным отсутствием

- Спорожните отделения.
- Отключите прибор от электрической сети.
- Вымойте оба отделения и высушите их.
- Оставьте двери открытыми, чтобы предотвратить возникновение неприятных запахов и плесени.

Чистка сливной трубки

Одновременно с чистой конденсатора проверьте, чтобы сливная трубка R не была засорена.

- Выньте сливную трубку R из ванночки V и, если нужно, прочистите ее.

Кабель питания

- Периодически проверяйте на целостность кабель питания.
- В случае повреждения кабеля не пользуйтесь прибором и не пытайтесь его починить, для замены кабеля обратитесь к квалифицированному мастеру.

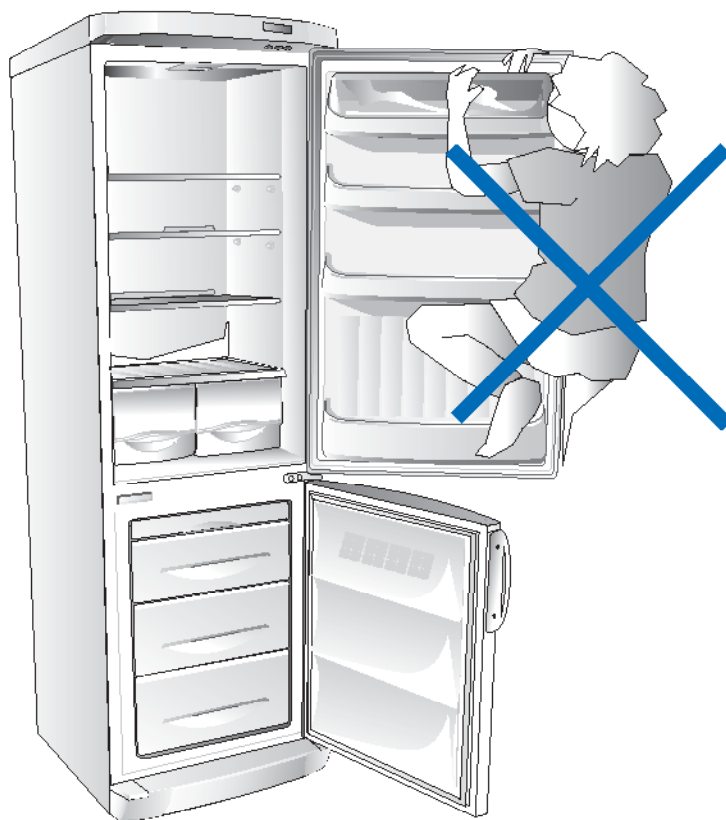
**1) Urządzenie nie działa**

- Czy jest przerwa w dopływie prądu?
- Czy wtyczka jest dobrze włożona do kontaktu?
- Czy nie jest uszkodzony przewód zasilania?
- Czy ustawienie temperatury jest prawidłowe?

2) Temperatura wewnątrz pojemników nie jest wystarczająco niska

- Czy drzwiczki są prawidłowo zamknięte?
- Czy urządzenie nie jest ustawione blisko źródła ciepła?
- Czy ustawienie temperatury jest prawidłowe?

- Czy skraplacz jest wyczyszczony?

3) Temperatura wewnątrz pojemników lodówki jest zbyt niska

- Czy termostat jest na właściwej pozycji?

4) Urządzenie działa zbyt hałaśliwie

- Czy urządzenie styka się z innymi meblami lub przedmiotami?
- Czy rury w dolnej części dotykają się lub wibrują?
- Czy lodówka jest dobrze wy poziomowana?

JAK ODSTRANIT PORUCHU

1) Spotřebič nefunguje

- Nebyl přerušený proud?
- Je zástrčka správně zasunutá do zásuvky?
- Není poškozený přírodní kabel?
- Je nastavení na displeji správné?

2) Teplota uvnitř oddílů není dostatečně nízká

- Jsou dveře dobře zavřené?
- Není spotřebič umístěn blízko zdroje tepla?
- Je nastavení teploty správné?

- Je kondenzátor čistý?

3) Teplota uvnitř chladičho prostoru je příliš nízká

- Je termostat ve správné poloze?

4) Spotřebič je nadměrně hlučný

- Nedotýká se spotřebič jiného nábytku nebo předmětů?
- Nedotýkají se trubky na zadní stěně a nevibrují?
- Je spotřebič dobře vyrovnaný?

ODSTRAŇOVANIE PROBLÉMOV

1) Spotřebič nefunguje.

- Nebola prerušená dodávka elektrickej energie?
- Je zástrčka správne zasunutá v elektrickej sieti?
- Nie je poškodený prírodný elektrický kábel?
- Je nastavená správna teplota?

2) Teplota vnútri oddelení nie je dostatočne nízka.

- Dvere sa správne zatvárajú?
- Nestojí spotrebič blízko tepelného zdroja?
- Je nastavená správna teplota?

- Nie je špinavý kondenzátor?

3) Teplota vnútri chladiaceho oddelenia je príliš nízka

- Je správne nastavený termostat?

4) Spotrebič je nadmerne hlučný

- Spotrebič sa dotýka iných častí nábytku alebo iných predmetov?
- Rúrky na zadnej strane sa dotýkajú alebo vibrujú?
- Je spotrebič vo vodorovnej polohe?

1) A készülék nem működik

- Nincs-e áramkimaradás?
- A hálózati csatlakozó jól be van-e dugva a konnektorba?
- Nem sérült-e meg a hálózati zsinór?
- Helyesen történt-e meg a hőmérséklet beállítása?

2) A rekeszek belsejének hőmérséklete nem elég alacsony

- Jól záródnak-e az ajtók?
- Nincs-e a készülék hőforrás közelében?
- Helyesen történt-e meg a hőmérséklet beállítása?

- Meg van-e tisztítva a kondenzátor?

3) A hűtőtér belsejének hőmérséklete túlságosan alacsony

- Jól van-e beállítva a termosztát?

4) A készülék túl zajosan működik

- Érintkezik-e a készülék valamilyen bútorral vagy egyéb tárggyal?
- Nem érnek-e össze, illetve nem rázkódnak-e a készülék hátulján lévő csövek?
- Nem áll-e ferdén a készülék?

1) Prietaisas neveikia.

- Ar nedingo elektra?
- Ar kištukas tinkamai įkištas į elektros tinklo lizdą?
- Ar nepažeistas elektros kabelis?
- Ar tinkamai nustatyta temperatūra?

2) Temperatūra skyriaus viduje nepakankamai žema.

- Ar durelės tinkamai uždaro?
- Ar prietaisas nėra pastatytas prie šilumos šaltinio?
- Ar tinkamai nustatyta temperatūra?

- Ar kondensatorius švarus?

3) Temperatūra šaldytuvo skyriuje yra per žema.

- Ar termostatas nustatytas į tinkamą padėtį?

4) Prietaisas dirba labai triukšmingai.

- Ar prietaisas nesiliečia su kitais baldais arba daiktais?
- Ar užpakalyje esantys vamzdeliai nesiliečia ir neviruoja?
- Ar prietaisas stovi lygiai?

1) Уређај не ради

- Да ли је дошло је до прекида напајања електричном струјом?
- Да је утикач прописно утакнут у мрежну утичницу?
- Да ли је кабл за напајање оштећен?
- Да ли је приказ подешених вредности на дисплеју правилан?

2) Температура у унутрашњости одељака није довољно ниска

- Да ли се врата правилно затварају?
- Да ли је уређај инсталиран близу неког извора топлоте?
- Да ли је приказ подешених вредности на дисплеју правилан?

- Да ли је кондензатор очишћен?

3) Температура у унутрашњости одељка фрижидера је сувише ниска

- Да ли је термостат у правилном положају?

4) Уређај је сувише бучан

- Да ли се уређај налази у директном контакту са осталим кухињским елементима или предметима?
- Да ли се цеви на задњој страни додирују или вибрирају?
- Да ли је уређај добро нивелисан?

1) Обладнання не працює

- Є перериви у подачі електроенергії?
- Штепсель добре сидить у розетці?
- Електричний шнур пошкоджений?
- Вказівки температури на дисплеї вірні?

2) Температура всередині відділень не достатньо низка

- Дверцята добре закриваються?
- Обладнання встановлено поряд з джерелом тепла?
- Встановлена правильна температура?

- Конденсатор чистий?

3) Температура всередині холодильника надто низька

- Термостат встановлений на правильній відмітці?

4) Обладнання дає дуже багато шуму

- Обладнання щільно стоїть з іншими меблями або предметами?
- Труби з заднього боку торкаються одна одної або вібрують?
- Обладнання добре вирівняне?

1) Прибор не работает

- Прервана подача питания?
- Плохо вставлена вилка в розетку?
- Поврежден кабель питания?
- Неправильная настройка температуры?

2) Температура внутри отделений недостаточно низкая

- Плохо закрываются двери?
- Прибор установлен вблизи от источника тепла?
- Неправильная настройка температуры?

- Загрязнен конденсатор?

3) Температура внутри холодильной камеры слишком низкая

- Термостат в верном положении?

4) Слишком сильный шум при работе прибора

- Прибор касается мебели или других предметов?
- Трубы с задней стороны касаются друг друга или вибрируют?
- Прибор выставлен по уровню?

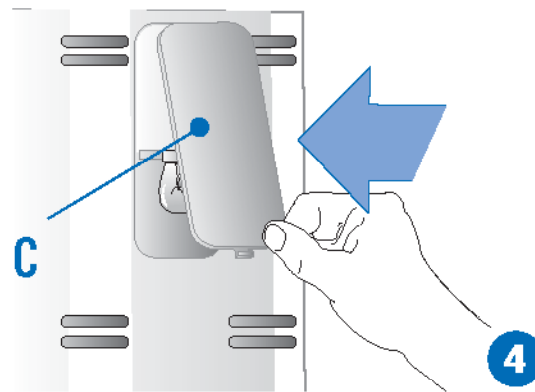
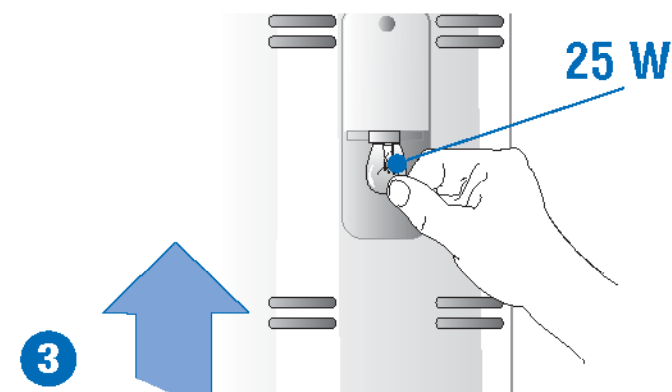
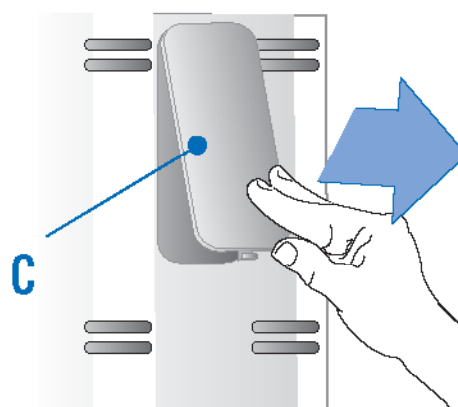
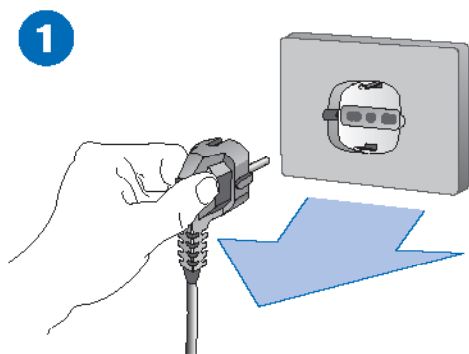

50

ANALIZA AWARI

PL

5) Światło wewnętrzne nie zapala się

- Najpierw sprawdzić punkt 1, a następnie: **WYMIENIĆ ŻARÓWKĘ**
- Odłączyć urządzenie od sieci elektrycznej.
- Zdjąć osłonkę C z żarówki.
- Sprawdzić żarówkę i jeśli to konieczne, zastąpić ją nową (o mocy nie większej niż podana na ilustracji); ponownie założyć osłonkę C.

6) Na podłodze pojawiła się woda

- Czy zbiorniczek V jest dobrze założony, jego powierzchnia styka się ze skraplaczem?

- Czy rura odpływowa R jest dobrze założona do zbiorniczka?

7) Zakłócenia

niektóre zakłócenia w działaniu są sygnalizowane na wyświetlaczu migotaniem następującego napisu:

E- E- E-

- W razie wystąpienia takiego zakłócenia urządzenie nie przerywa działania, ale niezbędne jest jak najszybsze zwrócenie się o pomoc do autoryzowanego centrum obsługi technicznej.

JAK ODSTRANIĆ PORUCHU

CZ

5) Vnitřní osvětlení nefunguje

- Zkontrolujte nejdříve bod 1 a potom: **VÝMĚNA ŽÁROVKY.**
- Odpojte spotřebič od elektrické sítě.
- Sejměte kryt C žárovky.
- Zkontrolujte žárovku a je-li to třeba, vyměňte ji za novou (výkon max. 25 W); kryt C nasadte zpět C.

6) Na podlahe je voda

- Je miska V správně zasunutá tak, že se dotýká plochy kompresoru?
- Je hadice R dobře zasunutá do misky?

7) Poruchy

Některé poruchy chodu jsou zobrazeny na displeji blikáním s následujícími ukazateli:

E- E- E-

- Pokud se objeví tyto ukazatele, provoz spotřebiče se nepřerušuje, ale je nutné obrátit se na nejbližší autorizované servisní středisko.

ODSTRANOVANIE PROBLÉMOV

SK

5) Vnútročné osvetlenie nefunguje

- Najprv skontrolujte bod 1, potom: **VÝMENA ŽIAROVKY.**
- Odpojte spotrebič od elektrickej siete.
- Vyberte kryt C žiarovky.
- Skontrolujte žiarovku a podľa potreby ju vymeňte za novú (výkon pozrite na obrázku); namontujte späť kryt C.

6) Na podlahe je voda

- Je vanička V na svojom mieste, v kontakte s povrchom kompresora?
- Odtoková trubička R, je správne zasunutá vo vaničke?

7) Odchýlky

Niektoré odchýlky činnosti sa zobrazujú na displeji blikaním nasledujúcich indikácií:

E- E- E-

- V prípade uvedených odchýlok spotrebič nepretržite svoju činnosť, ale je potrebné čo najskôr zavolať autorizované servisné stredisko

5) A készülék belső világítása nem működik

- Ellenőrizze először az 1. pontot, majd ezután: **IZZÓCSERE**.
- Húzza ki a készülék hálózati csatlakozóját a konnektorból.
- Vegye le a C lámpaburát.
- Ellenőrizze az izzót és szükség esetén tegyen be helyette egy újat (a teljesítményadatot lásd az ábrán); szerelje vissza a C lámpaburát.

6) Víz van a padlón

- A V tartóedény jól be van-e téve és hozzáé-e a kompresszorhoz?
- Az R vízelvezető cső jól be van-e téve a tartóedénybe?

7) Rendellenességek

bizonyos működési rendellenességekre a kijelzőn villogó alábbi jelzések hívják fel a figyelmet:

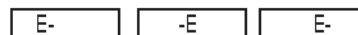

- Ez a rendellenesség nem szakítja meg ugyan a készülék működését, de ennek ellenére azonnal a vevőszolgálat szakemberéhez kell fordulni

5) Neveikia vidaus lemputė

- Atlikite 1 punkte nurodytus veiksmus, tada **PAKEISKITE ELEKTROS LEMPUTĘ**.
- Išjunkite prietaisą iš elektros tinklo.
- Nuimkite elektros lemputės dangtelį C.
- Patikrinkite elektros lemputę ir, jei reikia, pakeiskite (įtampa ir srovės stiprumas nurodomi ant elektros lemputės). Vėl uždėkite dangtelį C.

6) Ant grindų yra vandens

- Ar padėklas V tinkamai įdėtas ir liečia kompresorių?
- Ar vandens išleidimo vamzdelis R yra tinkamai įdėtas į padėklą?

7) Veikimo sutrikimai

Kai kurie gedimai ekrane bus parodymi mirkčiojančiais simboliais, pavyzdžiui:

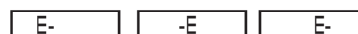

- Jei pasitaiko tokie gedimai, nors prietaisas dirba toliau, kuo greičiau reikėtų kreiptis į įgaliotą pagalbos tarnybą.

5) Унутрашње осветљење не ради

- Проконтролишите најпре тачку 1, затим: **ЗАМЕНИТИ СИЈАЛИЦУ**.
- Ископчајте уређај из електричне мреже.
- Скините заштитни поклопац C са сијалице.
- Проконтролишите сијалицу и замените је уколико је потребно новом сијалицом (за снагу видите номиналну вредност у ватима ма слици); поставите поново поклопац C.

6) Сакупља се вода на поду

- Да ли је суд V добро уложен и да ли се налази у контакту са површином компресора?
- Да ли је цев за пражњење R, на својој страни, добро уложена у суд?

7) Неисправности

Неке неисправности у функционисању приказују се на дисплеју трептањем са следећим индикацијама:

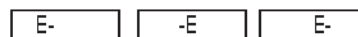

- У присуству ове неисправности рад уређаја се не прекида али се треба обратити што пре овлашћеној сервисној служби.

5) Внутрішня лампочка не горить

- Перевірте спочатку пункт 1, а після цього: **ЗАМІНІТЬ ЛАМПОЧКУ**.
- Відключіть обладнання з електромережі.
- Зніміть з лампочки кришечку C.
- Перевірте лампочку і замініть її, якщо необхідно, на нову (щодо потужності, перевірте вказану на рисунку); поверніть на місце кришечку C.

6) На підлозі появляється вода

- Ванночка V добре закріплена на компресорі?
- Трубка стоку води R теж добре закріплена на ванночці?

7) Аномалії

Деякі аномалії роботи обладнання показані на дисплеї, який блимає із вказівкою наступної інформації:



- У випадку цієї аномалії в роботі обладнання якомога швидше зверніться у компетентний Центр технічного обслуговування.

5) Не работает внутреннее освещение

- Сначала проверьте пункт 1, затем: **ЗАМЕНА ЛАМПОЧКИ**.
- Отключите прибор от электрической сети.
- Снимите крышку C с лампы.
- Проверьте лампочку и, если нужно, замените ее новой (см. мощность, указанную на рисунке); вновь закрепите крышку C.

6) Вода на полу

- Ванночка V хорошо вставлена и касается компрессора?
- Сливная трубка R хорошо вставлена в ванночку?

7) Неисправности

Некоторые неисправности в работе показываются на дисплее мигающими надписями:

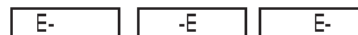

- При наличии такой неисправности работа прибора не прерывается, но как можно скорей следует обратиться в Официальный Центр технического обслуживания.

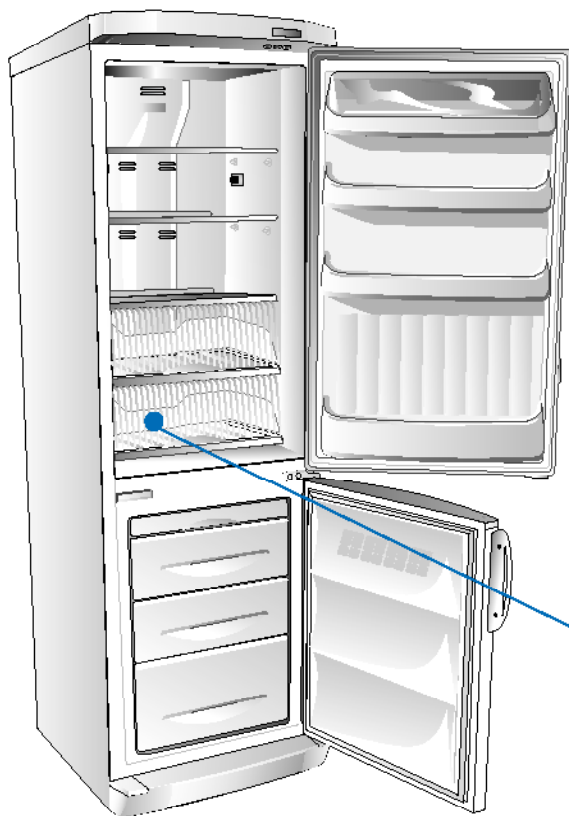

Model.
00000000

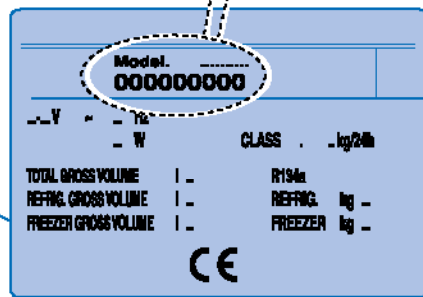

52 SERWIS OBSŁUGI TECHNICZNEJ

PL

PRZED SKONTAKTOWANIEM SIĘ Z SERWISEM OBSŁUGI:

- Sprawdzić, czy można samodzielnie wyeliminować awarie (patrz: "Klucz do analizy awarii").
- Uruchoomić ponownie lodówkę, aby sprawdzić, czy usunęli Państwo zakłócenie. Jeśli nie dało to rezultatu, proszę ponownie wyłączyć urządzenie i powtórzyć całą operację po godzinie.

Jeśli lodówka nie działa dobrze lub w ogóle nie działa, zanim zwrócą się Państwo o pomoc do obsługi technicznej, w Państwa interesie jest sprawdzić, czy:

- wtyczka jest dobrze włożona do kontaktu;
- jest prąd w przewodzie elektrycznym;
- temperatura została ustawiona właściwie;

- drzwi są dobrze zamknięte;
- napięcie zasilania odpowiada napięciu urządzenia (+ 6%).
- Jeśli nadal nie daje to żadnych wyników, proszę skontaktować się z serwisem obsługi.

Należy podać:

- typ awarii
- model urządzenia
- numer z tabliczki informacyjnej

SERVIS

CZ

Než se spojíte se servisem:

- Přesvědčte se, zda nemůžete odstranit poruchu sami (viz "Jak odstranit poruchu").
- Znovu zapněte spotřebič a přesvědčte se, zda porucha trvá. Je-li tomu tak, spotřebič opět vypněte a zkoušku po hodině opakujte.

Je-li spotřebič nefunguje dobře, nebo nefunguje vůbec, ověřte si ve svém zájmu před zavoláním do servisu, že:

- zástrčka je správně zasunutá do zásuvky;
- nedošlo k výpadku elektrického proudu;
- teplota je správně nastavená;
- dveře jsou dobře zavřené;

- napětí v napájecí síti odpovídá napětí spotřebiče (+ 6%).
- V případě stále trvající poruchy zavolejte do servisu.

Sdělte:

- typ poruchy
- model
- číslo typového štítku

SERVIS

SK

Predtým, ako zavoláte servis:

- skontrolujte, či nedokážete problém odstrániť sami (pozrite "Príručka na odstraňovanie problémov").
- Spotřebič vypnite a znovu zapnite, aby ste skontrolovali, či sa problém neodstránil. Ak je výsledok negatívny, znovu spotřebič odpojte od elektrickej siete a zopakujte operáciu po uplynutí jednej hodiny.

Ák spotřebič nefunguje správne alebo dokonca vôbec, predtým, ako zavoláte technika, vo vlastnom záujme skontrolujte:

- či je zástrčka správne zasunutá do elektrickej zásuvky;
- či je elektrická sieť pod napätím;
- či je nastavená správna teplota;

- či sa dvere zatvárajú správne;
- či napätie siete zodpovedá napätíu spotřebiča (+ 6%).
- Ak je výsledok ešte stále negatívny, zavolajte servis.

Oznámte:

- druh poruchy
- model spotřebiča
- výrobné číslo

Mielőtt a vevőszolgálatot hívná:

- Ellenőrizze, hogy egyedül nem tudja-e elhárítani a hibát (lásd a "Hibakeresési útmutató" című részt).
- Indítsa el újra a készüléket, és ellenőrizze, hogy fennáll-e még a hiba. Ha igen, akkor ismét húzza ki a konnektorból a hálózati csatlakozót, és a műveletet ismételje meg egy óra múlva.

Ha a szakember kihívása előtt a készülék egyáltalán nem vagy nem megfelelően működik, akkor saját érdekében ellenőrizze a következőket:

- a hálózati csatlakozó jól be van-e dugva a konnektorba;
- van-e áram az elektromos rendszerben;
- helyesen van-e beállítva a hőmérséklet;

- tökéletesen záródnak-e az ajtók;
- a hálózati feszültség értéke megfelel-e a készülékhez előírtak (+ 6%).
- Ha a hiba még mindig fennáll, értesítse a vevőszolgálatot.

Közölje:

- a hiba jellegét
- a készülék típusát
- a gyártási számot



LT TECHNINĖS PAGALBOS TARNYBA

Prieš kreipdamiesi į pagalbos tarnybą

- Patikrinkite, ar galima pašalinti gedimą naudojant „Gedimų nustatymo“ nurodymus.
- Pakartotinai įjunkite prietaisą, kad patikrintumėte, ar problema buvo išspręsta. Jei gedimas išlieka, išjunkite prietaisą iš elektros tinklo ir vėl įjunkite po valandos.

Jei prietaisas veikia netinkamai arba visai neveikia, prieš skambindami į Techninės pagalbos tarnybą, patikrinkite, ar:

- Kištukas yra tinkamai įkištas į elektros tinklo lizdą.
- Veikia elektros tinklas.
- Temperatūra yra tinkamai nustatyta.
- Durelės tinkamai užsidaro.

- Elektros tinklo įtampa atitinka prietaiso įtampą (+/- 6%).
- Jei gedimas išlieka, skambinkite į pagalbos tarnybą.

Informuokite pagalbos tarnybą apie:

- gedimo tipą;
- prietaiso modelį;
- serijos numerį.



SR СЕРВИСНА СЛУЖБА

Пре него што контактирате сервисну службу:

- Проверите да ли је могуће да отклоните сами неисправност (видите "Упутство за отклањање неисправности").
- Пустите уређај поново у рад да бисте се уверили да је неисправност отклоњена. Уколико је резултат негативан, искључите поново уређај и поновите операцију после једног сата.

Уколико уређај не функционише или уколико уопште не ради, онда пре него што захтевате интервенцију сервисног техничара саветујемо Вам, да у Вашем интересу, проконтролишите:

- Да ли је утикач прописно утакнут у мрежну утичницу;
- Да ли има напона у мрежној утичници;

- Да ли је температура правилно подешена;
- Да ли се врата потпуно затварају;
- Да ли напон електричне инсталације одговара напону уређаја (± 6%).
- Уколико је резултат још увек негативан, контактирајте сервисну службу.

Саопштите следеће:

- врсту квара
- модел
- фабрички број



UA ТЕХНІЧНІЙ СЕРВІС

Перш, ніж викликати працівників технічного сервісу:

- Перевірте, чи можна самостійно усунути несправності (див. "Як виявити несправності").
- Повторно увімкнуті обладнання, щоб переконатися, що проблема була вирішена. Якщо результат негативний, знову виключіть холодильник і повторіть цю операцію через годину.

Якщо обладнання погано працює або ж не працює зовсім, перед тим, як викликати техніка, у Ваших інтересах краще перевірити, чи:

- штепсель добре сидить у розетці;
- є напруга у електромережі;
- температура була встановлена правильно;

- дверцята щільно закриті;
- напруга в електричній мережі відповідає напрузі обладнання (± 6%).
- якщо результат продовжує залишатися негативним, зверніться у Службу сервісу.

Повідомте:

- вид несправності
- модель
- фабричний номер



RU ЦЕНТР ТЕХНИЧЕСКОГО ОБСЛУЖИВАНИЯ

Прежде чем обратиться в Центр техобслуживания

- Проверьте, нельзя ли самостоятельно устранить неисправность (см. "Поиск неисправностей").
- вновь включите прибор, чтобы убедиться в том, что неисправность действительно устранена. Если же это не так, отключите прибор и повторите операцию через час.

Если прибор не работает должным образом или вообще не работает, прежде чем вызывать мастера, рекомендуется проверить:

- правильно ли вставлена вилка в розетку;
- наличие напряжения в электрической сети;
- правильность настройки температуры;

- плотность закрытия дверей;
- соответствие напряжения питания напряжению прибора (± 6%);
- если после этого прибор все еще не работает, обратитесь в Центр технического обслуживания.

Сообщите:

- тип неисправности
- модель прибора
- номер паспорта



A series of horizontal dotted lines for writing notes.

